



COMPLEMENTI PER LE COSTRUZIONI

Baldassar

GRIGLIATI RECINZIONI EDILIZIA



Baldassar

GRIGLIATI RECINZIONI EDILIZIA



L'AZIENDA

LA GARANZIA DI
UN'ESPERIENZA
CHE DURA DA
OLTRE 30 ANNI

Grigliati Baldassar è un'azienda veneta specializzata nella produzione di grigliati orizzontali, grigliati verticali e di materiali edili. Con sede a Santa Lucia di Piave, in provincia di Treviso, l'azienda si estende su una superficie di 50.000 mq - di cui quasi 20000 mq. coperti - e sviluppa la sua attività in 4 stabilimenti.

L'esperienza trentennale, la qualità delle materie prime e la cura nelle lavorazioni permettono di offrire prodotti di qualità, completamente Made in Italy.

L'offerta comprende: grigliati metallici pressati ed elettrosaldati per strutture civili, industriali, agricole, grigliati dentellati per piattaforme petrolifere, grigliati per passaggi aerei e camminamenti.

Un'ampia scelta di recinzioni industriali, civili, residenziali, sportive e recinzioni metalliche per i cantieri e l'arredo urbano.

La gamma dei prodotti offerti da Grigliati Baldassar include anche recinzioni speciali come ad esempio la recinzione Ribes®, che unisce al design elegante ed originale della tipica recinzione in ferro battuto una qualità costruttiva ed una facilità di montaggio eccezionali, che la rendono un prodotto unico nel panorama internazionale.

A completamento della gamma di recinzioni, l'azienda propone cancelli pedonali e scorrevoli, cancelli ad una o due ante, cancelli a bandiera e cancelli a sbalzo, che si caratterizzano per la qualità dei materiali, la durata nel tempo e il marchio CE.

Alla produzione del grigliato e delle recinzioni si affianca inoltre quella dei componenti per l'edilizia (piastre in acciaio, coperchi per cisterne, contenitori per contatori gas-metano), tra cui spiccano per praticità d'uso i chiusini con l'innovativo sistema di sollevamento Euroclipper®.

Grazie al know how acquisito negli anni, la Grigliati Baldassar, è in grado di produrre anche grigliati e recinzioni per impianti fotovoltaici tra cui: recinzioni modulari in grigliato elettrosaldato per delimitare zone fotovoltaiche, grigliato da calpestio per le passerelle e grigliati di protezione anticaduta.

La struttura produttiva, snella ed efficiente, consente di soddisfare le richieste della clientela in tempi rapidi oltre che ad un prezzo estremamente concorrenziale.

Grigliati Baldassar è certificata ISO 9001:2015, ISO 3834-3 e EN 1090-1 ed è riconosciuta come centro di trasformazione qualificato, a testimonianza degli elevati livelli di gestione dell'organizzazione, i procedimenti di lavorazione e la qualità delle materie prime.



Tecnologie e prodotti italiani

Sommario

GRIGLIE CON TELAIO	pag.06
CHIUSINI DA RIEMPIMENTO	pag.14
ACCESSORI PER CHIUSINI	pag.30
PIASTRE IN ACCIAIO	pag.32
COPERCHI CISTERNA	pag.36
CANCELLETTI E FERRAMENTA	pag.38
CANALI E POZZETTI	pag.50



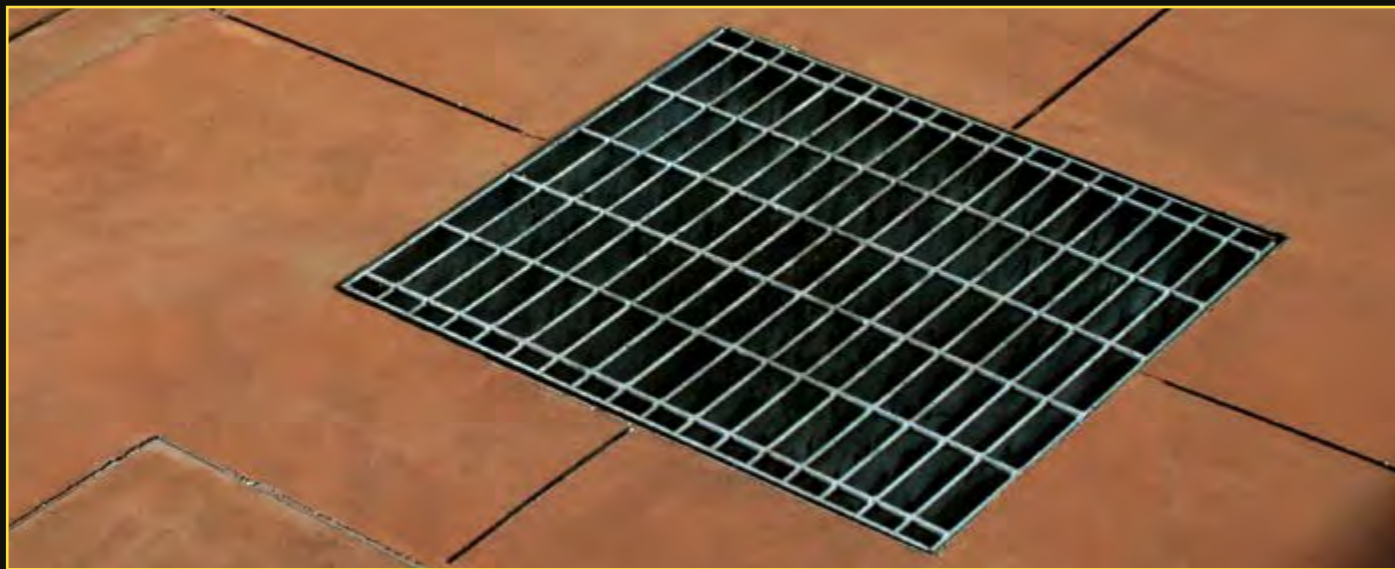

Griglie con telaio

Sono griglie prodotte con grigliati elettrosaldati Baldassar nei formati maglia più utilizzati. Disponibili a magazzino e complete di telaio con zanche per l'inserimento nel calcestruzzo, sono zincate a caldo per assicurare lunga durata anche in luoghi soggetti a traffico sostenuto.

Nota

Zincatura a caldo secondo norma UNI EN ISO 1461:2009
Prezincato secondo norma EN10346

Griglie con telaio e sifone

Ideali per installazioni su pozzetti di scarico che presentano cattivi odori di riflusso, sono disponibili le griglie provviste di sifone.

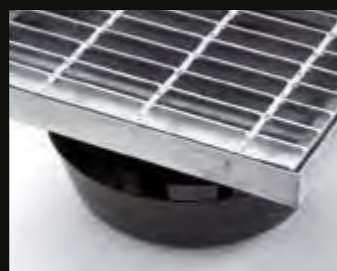

Griglie con telaio in acciaio inox

La gamma griglie con telaio Baldassar comprende anche le griglie in acciaio inox AISI 304, disponibili a magazzino nelle dimensioni e maglie standard più richieste. Particolarmente indicate per l'utilizzo in ambiente marino e per l'utilizzo in ambienti destinati a lavorazioni alimentari e in genere in tutti i luoghi soggetti a normative sanitarie.

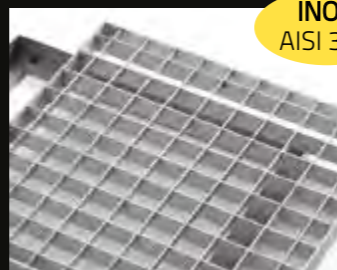

Griglie per bocche da lupo

Pronte a magazzino nelle versioni standard estraibili e fisse, sono prodotte con grigliati elettrosaldati e pressati Baldassar e successivamente zincate a caldo per garantire una lunga durata. Sono disponibili in due altezze (25 e 30 mm) per consentire un'ottimale inserimento nelle tradizionali pavimentazioni civili per esterno.



GRIGLIA STAND H 30

Grigliato elettrofuso, maglia 22♦/25x76 piatto portante 25x2 zincato a caldo con telaio prezincato a caldo a 'L' h 30 mm in lamiera 15/10.

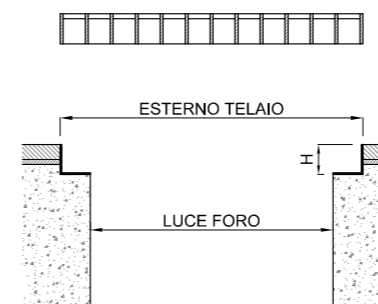

CODICE	DIMENSIONI mm		PESO kg	PORTATA
	EST. TELAIO	LUCE FORO		
05100235	235x235	190x190	1,80	auto
05100280	280x280	235x235	2,32	auto
05100320	320x320♦	275x275	3,20	pedonale
05100435	435x435	390x390	5,10	pedonale
05100535	535x535	490x490	7,36	pedonale
05100640	640x640	595x595	10,40	pedonale
05101165	1010x165	965x120	5,35	autocarro
05101210	1010x210	965x165	6,40	autocarro
05101245	1010x245	965x200	7,00	auto
05101320	1010x320	965x275	8,20	pedonale
05101400	1010x400	965x355	10,70	pedonale
05101550	1010x550	965x505	13,49	pedonale
05101610	1010x610	965x565	14,80	pedonale
05101710	1010x710	965x665	16,40	pedonale
05101810	1010x810	965x765	19,30	pedonale
05101910	1010x910	965x865	22,30	pedonale
05104165*	485x165	440x120	2,73	autocarro
05104210*	485x210	440x165	3,00	autocarro
05104245*	485x245	440x200	3,25	auto
05104320*	485x320	440x275	4,10	pedonale

*Disponibile su richiesta

GRIGLIA SIFONATA H 30

Grigliato elettrofuso, maglia 22♦/25x76 piatto portante 25x2 zincato a caldo completo di sifone in PVC. Completo di telaio a 'L' h 30 mm in lamiera 15/10 prezincata a caldo.



CODICE	DIMENSIONI mm		PESO kg	PORTATA
	EST. TELAIO	LUCE FORO		
05110320	320x320♦	260x260	3,49	pedonale
05110435	435x435	375x375	5,26	pedonale

SIFONE IN PVC

Sifone in materiale plastico per griglia sifonata.



CODICE	DIMENSIONI mm	PESO kg	CONF. PZ
05120285	285x285	0,36	12
05120385	385x385	0,52	12



**GRIGLIA BASIC ELECTRO
H 30**

Grigliato elettroforato maglia 34x38, piatto portante 25x2 collegamento con quadro ritorto, zincato a caldo con telaio a 'L' h 30 mm in lamiera spessore 15/10 prezinata a caldo.

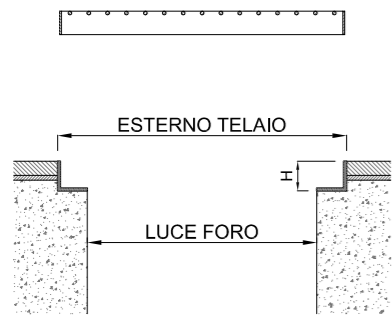

CODICE	DIMENSIONI mm		PESO kg	PORTATA
	EST. TELAIO	LUCE FORO		
05250250	250x250	205x205	1,70	pedonale
05250355	355x355	310x310	3,05	pedonale
05250455	455x455	410x410	4,85	pedonale
05250560	560x560	515x515	6,65	pedonale
05250665	665x665	620x620	8,75	pedonale
05251160	1010x160	965x115	3,95	pedonale
05251210	1010x210	965x165	4,85	pedonale
05251260	1010x260	965x215	5,75	pedonale
05251310	1010x310	965x265	6,65	pedonale
05251410	1010x410	965x365	8,45	pedonale
05251510	1010x510	965x465	10,20	pedonale

**GRIGLIA BASIC
H 30**

Grigliato pressato maglia 33x33 piatto portante 25x2 piatto di collegamento 10x2 zincato a caldo con telaio a 'L' h 30 mm in lamiera spessore 15/10 prezinata a caldo.

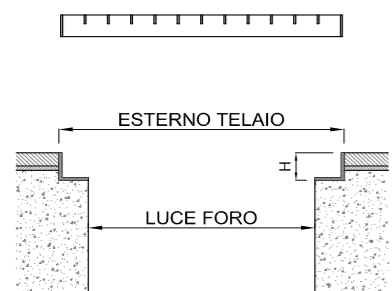

CODICE	DIMENSIONI mm		PESO kg	PORTATA
	EST. TELAIO	LUCE FORO		
05130245*	245x245	200x200	1,60	pedonale
05130345*	345x345	300x300	2,90	pedonale
05130445*	445x445	400x400	4,50	pedonale
05130545*	545x545	500x500	6,36	pedonale
05130645*	645x645	600x600	9,40	pedonale
05131160*	1010x160	965x115	4,85	autocarro
05131210*	1010x210	965x165	6,10	auto
05131260*	1010x260	965x215	6,97	pedonale
05131280*	1010x280	965x280	7,15	pedonale
05131310*	1010x310	965x265	7,65	pedonale
05131410*	1010x410	965x365	9,60	pedonale
05131510*	1010x510	965x465	11,70	pedonale
05131610*	1010x610	965x565	13,64	pedonale
05134210*	485x210	440x165	3,18	auto
05134260*	485x260	440x215	3,66	pedonale
05134310*	485x310	440x265	3,95	pedonale

*Disponibile fino a esaurimento scorte



**GRIGLIA ELEGANT
ANTI TACCO H 30**

Grigliato pressato maglia 33x11 piatto portante 25x2 piatto di collegamento 10x2 zincato a caldo con telaio a 'L' h 30 mm in lamiera spessore 15/10 prezinata a caldo.

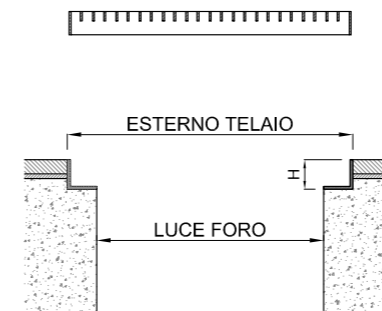

CODICE	DIMENSIONI mm		PESO kg	PORTATA
	EST. TELAIO	LUCE FORO		
05140245	245x245	200x200	2,27	pedonale
05140345	345x345	300x300	4,20	pedonale
05140445	445x445	400x400	6,90	pedonale
05140545	545x545	500x500	9,70	pedonale
05140645	645x645	600x600	13,77	pedonale
05141160	1010x160	965x115	6,15	autocarro
05141210	1010x210	965x165	7,83	auto
05141260	1010x260	965x215	9,50	pedonale
05141310	1010x310	965x265	10,85	pedonale
05141410	1010x410	960x365	13,60	pedonale
05141510	1010x510	960x465	16,71	pedonale
05141610	1010x610	960x565	19,86	pedonale

**GRIGLIA CITY
H 45**

Grigliato elettroforato maglia 25x76 piatto portante 40x3 zincato a caldo con telaio a 'L' h 45 mm in lamiera spessore 15/10 prezinata a caldo.

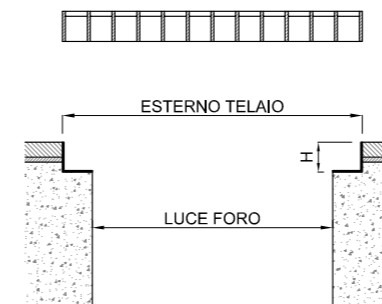

CODICE	DIMENSIONI mm		PESO kg	PORTATA
	EST. TELAIO	LUCE FORO		
05150330	330x330	280x280	6,60	autocarro
05150430	430x430	380x380	10,26	auto
05150530	530x530	480x480	15,25	auto
05150640	640x640	590x590	19,50	auto
05151210	1010x210	960x160	13,00	autotreno
05151260	1010x260	960x210	14,95	autotreno
05151310	1010x310	960x260	17,20	autotreno
05151410	1010x410	960x360	21,57	autocarro
05151510	1010x510	960x460	27,00	auto
05154210*	485x210	435x160	6,80	autotreno
05154260*	485x260	435x210	7,50	autotreno
05154310*	485x310	435x260	8,75	autotreno
05154410*	485x410	435x360	10,95	autocarro

*Disponibile su richiesta

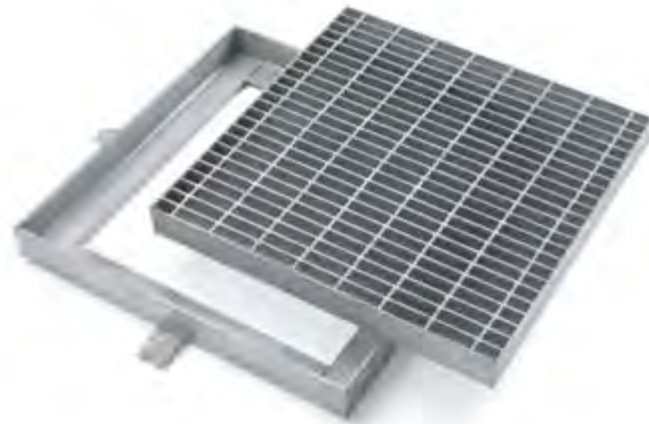

CADITOIA TRUCK
H 70 - 80

Grigliato elettrofuso maglia 25x76 piatto portante 60x4/70x4 zincato a caldo completo di telaio angolare h 65-70/80 mm predisposto con zanche.

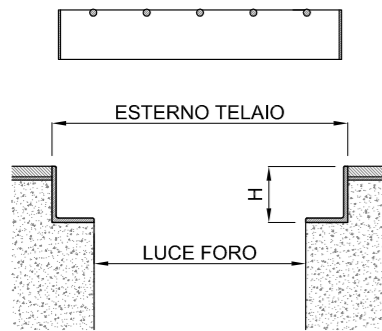

CODICE	DIMENSIONI mm		PESO kg	PORTATA
	EST. TELAIO	LUCE FORO		
05170620	620x620	490x490	46,52	autotreno
05170720	720x720	590x590	59,64	autocarro
05170820	820x820	700x700	74,42	autocarro
05170950	950x950	790x790	124,39	autocarro
05171060	1030x1060	870x900	146,24	autocarro
05171620	1015x620	890x490	71,40	autotreno
05171720	1015x720	890x590	80,77	autocarro
05171820	1015x820	890x700	90,13	autocarro



CADITOIA CROSS
H 55

Griglia composta da piatti 50x4 e tondi diametro 10 passanti, con telaio a 'L' h 55 mm spessore 30/10 il tutto zincato a caldo.

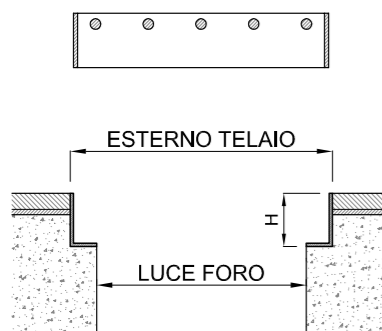

CODICE	DIMENSIONI mm		PESO kg	PORTATA
	EST. TELAIO	LUCE FORO		
05160350	350x350	300x300	9,60	autotreno
05160450	450x450	400x400	14,90	autocarro
05160550	550x550	500x500	21,00	auto
05160650	650x650	600x600	28,50	auto

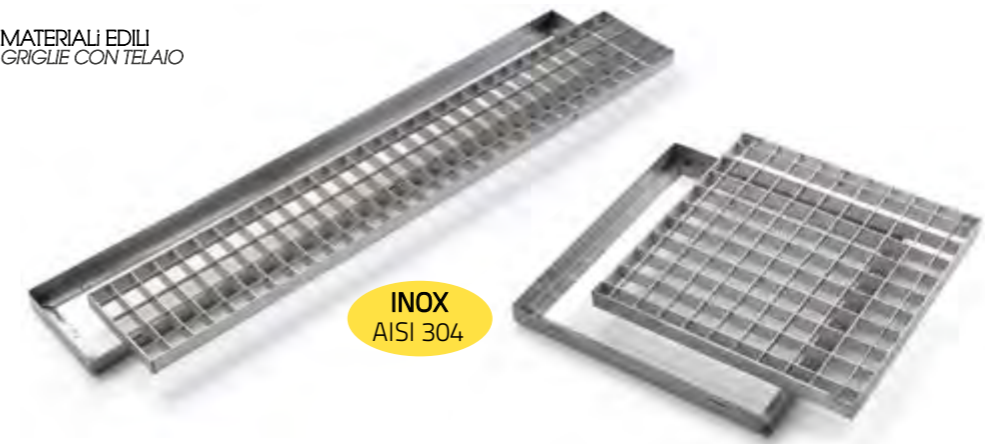

INOX
AISI 304

GRIGLIA RIVER INOX
H 30

Grigliato pressato in acciaio Inox AISI 304 maglia 33x33 piatto portante 25x2, piatto di collegamento 10x2 con telaio a 'L' h 30 mm in acciaio Inox spessore 15/10.

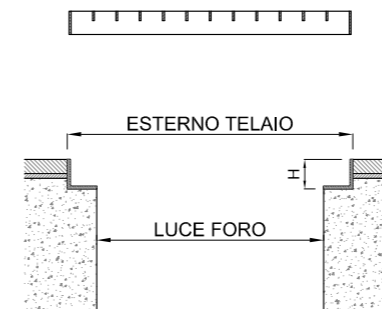

CODICE	DIMENSIONI mm		PESO kg	PORTATA
	EST. TELAIO	LUCE FORO		
01210245*	245x245	200x200	1,60	auto
01210345*	345x345	300x300	2,90	pedonale
01210445*	445x445	400x400	4,50	pedonale
01210545*	545x545	500x500	6,36	pedonale
01210645*	645x645	600x600	9,40	pedonale
01211160*	1010x160	965x115	4,85	autocarro
01211210*	1010x210	965x165	6,10	auto
01211260*	1010x260	965x215	6,97	pedonale
01211310*	1010x310	965x265	7,65	pedonale
01211410*	1010x410	965x365	9,60	pedonale
01211510*	1010x510	965x465	11,70	pedonale
01211610*	1010x610	965x565	13,64	pedonale

*Disponibile su richiesta

GRIGLIA DENVER
INOX H 30

Grigliato pressato in acciaio Inox AISI 304 maglia 33x11 piatto portante 25x2, piatto di collegamento 10x2 con telaio a 'L' h 30 mm in acciaio Inox spessore 15/10.

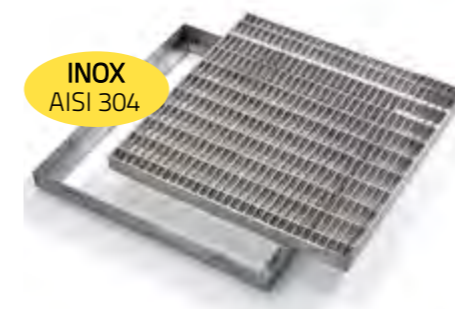

INOX
AISI 304

CODICE	DIMENSIONI mm		PESO kg	PORTATA
	EST. TELAIO	LUCE FORO		
01220245*	245x245	200x200	2,27	auto
01220345*	345x345	300x300	4,20	pedonale
01220445*	445x445	400x400	6,90	pedonale
01220545*	545x545	500x500	9,70	pedonale
01220645*	645x645	600x600	13,77	pedonale
01221160*	1010x160	965x115	6,15	autocarro
01221210*	1010x210	965x165	7,83	auto
01221260*	1010x260	965x215	9,50	pedonale
01221310*	1010x310	965x265	10,85	pedonale
01221410*	1010x410	965x365	13,60	pedonale
01221510*	1010x510	965x465	16,71	pedonale
01221610*	1010x610	965x565	19,86	pedonale

*Disponibile su richiesta

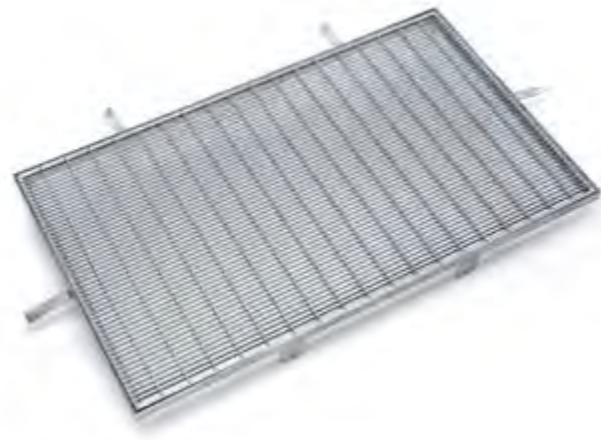

GRIGLIA FISSA PER BOCCHE DA LUPO FELIX H 25

Griglia fissa in grigliato pressato maglia 55x11 antitacco piatto portante 20x2 piatto di collegamento 10x2 comprensiva di telaio a 'L' h 25 mm saldato sulla griglia, predisposto con zanche da inghisare nel c.l.s. e staffe per il fissaggio mediante tasselli il tutto zincato a caldo.

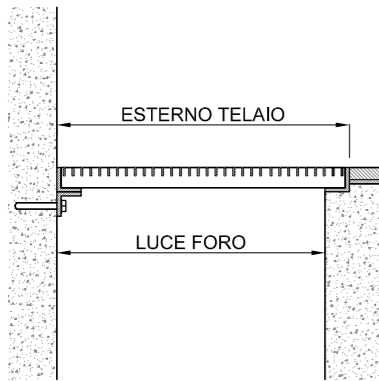

CODICE	DIMENSIONI mm		PESO kg	PORTATA
	EST. TELAIO	LUCE FORO		
05241050	1050x530	1000x505	14,53	pedonale
05241060	1060x630	1010x605	16,95	pedonale
05241210	1210x630	1160x605	18,25	pedonale
05241260	1260x630	1210x605	20,30	pedonale
05241320	1320x630	1270x605	20,40	pedonale
05241360	1360x630	1310x605	20,60	pedonale
05241560	1560x630	1510x605	24,45	pedonale
05241760	1760x630	1710x605	26,40	pedonale
05241810	1810x630	1760x605	26,70	pedonale
05242060	2060x630	2010x605	28,55	pedonale
05242180	2180x630	2130x605	33,46	pedonale
05242260	2260x630	2210x605	34,63	pedonale
05242560	2560x630	2510x605	39,07	pedonale

GRIGLIA ESTRAIBILE PER BOCCHE DA LUPO LINX H 25

Griglia estraibile in grigliato pressato maglia 55x11 antitacco piatto portante 20x2 piatto di collegamento 10x2 comprensiva di telaio a 'L' h 25 mm predisposto con zanche da inghisare nel c.l.s. e staffe per il fissaggio mediante tasselli il tutto zincato a caldo.

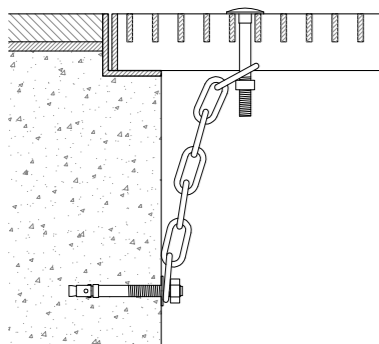

CODICE	DIMENSIONI mm		PESO kg	PORTATA
	EST. TELAIO	LUCE FORO		
05231050	1050x530	1000x505	14,53	pedonale
05231060	1060x630	1010x605	16,95	pedonale
05231210	1210x630	1160x605	18,25	pedonale
05231260	1260x630	1210x605	20,30	pedonale
05231320	1320x630	1270x605	20,40	pedonale
05231360	1360x630	1310x605	20,60	pedonale
05231560	1560x630	1510x605	24,45	pedonale
05231760	1760x630	1710x605	26,40	pedonale
05231810	1810x630	1760x605	26,70	pedonale
05232060	2060x630	2010x605	28,55	pedonale
05232180	2180x630	2130x605	33,46	pedonale
05232260	2260x630	2210x605	34,63	pedonale
05232560	2560x630	2510x605	39,07	pedonale

05221822 Kit antifurto per griglie antitacco

GRIGLIA FISSA PER BOCCHE DA LUPO DOG H 30

Griglia fissa in grigliato elettrofuso maglia 25x76 piatto portante 25x2 comprensiva di telaio incorporato a 'L' h 30 mm saldato sulla griglia, predisposto con zanche da inghisare nel c.l.s. e staffe per il fissaggio mediante tasselli il tutto zincato a caldo.

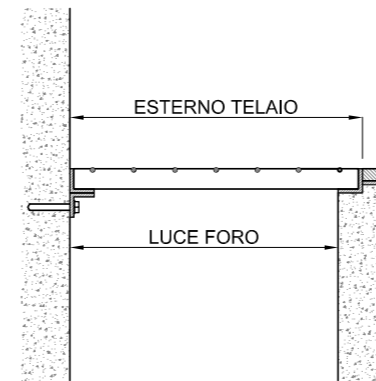

CODICE	DIMENSIONI mm		PESO kg	PORTATA
	EST. TELAIO	LUCE FORO		
05181050	1050x530	990x500	16,47	pedonale
05181060	1060x630	1000x600	19,44	pedonale
05181210	1210x630	1150x600	21,70	pedonale
05181260	1260x630	1200x600	22,60	pedonale
05181320	1320x630	1260x600	23,30	pedonale
05181360	1360x630	1300x600	25,20	pedonale
05181560	1560x630	1500x600	27,55	pedonale
05181760	1760x630	1700x600	30,92	pedonale
05181810	1810x630	1750x600	32,20	pedonale
05182060	2060x630	2000x600	36,90	pedonale
05182260	2260x630	2200x600	39,02	pedonale
05182560	2560x630	2500x600	44,20	pedonale

GRIGLIA ESTRAIBILE PER BOCCHE DA LUPO WOLF H 30

Griglia estraibile in grigliato elettrofuso maglia 25x76 piatto portante 25x2 comprensiva di telaio a 'L' h 30 mm predisposto con zanche da inghisare nel c.l.s. e staffe per il fissaggio mediante tasselli il tutto zincato a caldo.

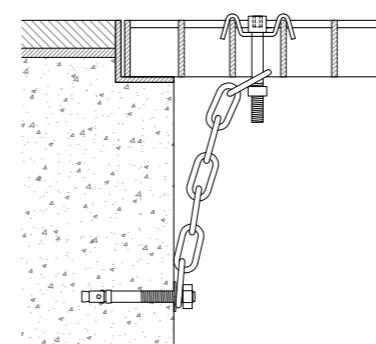

CODICE	DIMENSIONI mm		PESO kg	PORTATA
	EST. TELAIO	LUCE FORO		
05201050	1050x530	990x500	16,47	pedonale
05201060	1060x630	1000x600	19,44	pedonale
05201210	1210x630	1150x600	21,70	pedonale
05201260	1260x630	1200x600	22,60	pedonale
05201320	1320x630	1260x600	23,30	pedonale
05201360	1360x630	1300x600	25,20	pedonale
05201560	1560x630	1500x600	27,55	pedonale
05201760	1760x630	1700x600	30,92	pedonale
05201810	1810x630	1750x600	32,20	pedonale
05202060	2060x630	2000x600	36,90	pedonale
05202260	2260x630	2200x600	39,02	pedonale
05202560	2560x630	2500x600	44,20	pedonale

05221620 Kit antifurto per griglie elettrosaldate



Chiusini da riempimento

La produzione Baldassar offre una vasta gamma di chiusini, capaci di soddisfare tutte le richieste di completamento alle pavimentazioni. Il chiusino è un componente importante della pavimentazione, deve garantire adeguata portata e pregevole risultato estetico, per questo Baldassar propone, oltre alla tradizionale produzione di chiusini, anche i modelli in ottone e acciaio inox che offrono durata e finiture decisamente superiori.

Bloccaggio brevettato

I chiusini Baldassar sono prodotti con un sistema di bloccaggio brevettato che non danneggia i rivestimenti superficiali dei materiali e resiste a sollecitazioni di compressione e trazione.

Chiusini in ottone e acciaio inox

La produzione standard di chiusini in ottone e acciaio inox è destinata a tutte le pavimentazioni che per particolare condizioni ambientali (centri storici, restauri e costruzioni di pregio) o normative richiedono prodotti che assicurano nel tempo ottime prestazioni funzionali ed estetiche.

ALU-TECH: Chiusini in alluminio

ALU-TECH è il chiusino innovativo dalle prestazioni più avanzate della gamma Baldassar. Fabbricato in alluminio estruso, ha la peculiarità di essere a tenuta d'acqua e di odori grazie alle speciali guarnizioni in EPDM contenute nel telaio unite all'ancoraggio del fondello tramite i quattro punti di fissaggio.

Nota - Portate

Tutti i chiusini sono casseri vuoti che poi vengono riempiti con del materiale; tale materiale influisce in maniera fondamentale sulla loro portata. La garanzia di portata può essere quindi fornita solo dal posatore che si rende responsabile del materiale utilizzato per riempire il chiusino. Grigliati Baldassar sottolinea la buona prassi di riempire i chiusini con almeno 2-3 cm di calcestruzzo adeguatamente armato.

Zincatura a caldo secondo norma UNI EN ISO 1461:2009
Prezincato secondo norma EN10346



CHIUSINO KING H 50 con vite di sollevamento

Chiusino in lamiera prezincata a caldo spessore 10-12/10 completo di telaio spessore 12/10 e foro centrale per il sollevamento con vite.

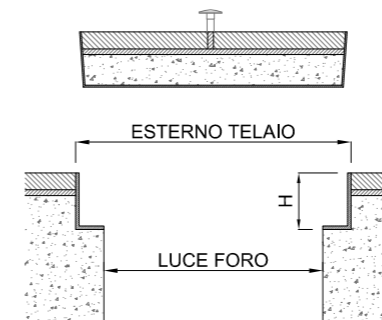
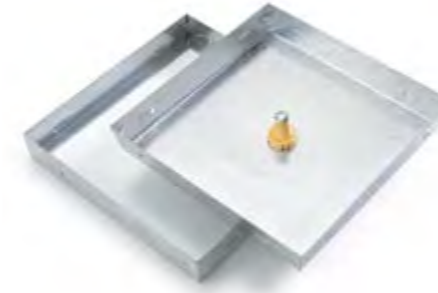

CODICE	DIMENSIONI mm		PESO kg
	EST. TELAIO	LUCE FORO	
06100240*	240x240	200x200	1,62
06100300*	300x300	260x260	2,14
06100340*	340x340	300x300	2,54
06100400*	400x400	360x360	3,15
06100440*	440x440	400x400	3,62
06100500*	500x500	460x460	4,83
06100540*	540x540	500x500	5,45
06100600	600x600	560x560	6,35
06100640	640x640	600x600	7,06

CHIUSINO KING H 50 con maniglia EUROCLIPPER

Chiusino in lamiera prezincata a caldo spessore 10-12/10 completo di telaio spessore 12/10 e foro centrale per il sollevamento con maniglia Euroclipper.

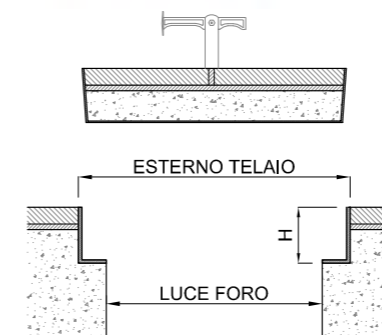

CODICE	DIMENSIONI mm		PESO kg
	EST. TELAIO	LUCE FORO	
06100240E*	240x240	200x200	1,62
06100300E*	300x300	260x260	2,14
06100340E*	340x340	300x300	2,54
06100400E*	400x400	360x360	3,15
06100440E*	440x440	400x400	3,62
06100500E*	500x500	460x460	4,83
06100540E*	540x540	500x500	5,45
06100600E	600x600	560x560	6,35
06100640E	640x640	600x600	7,06

Note:
*Confezione da 10 pezzi

ALU-TECH chiusini in alluminio

Chiusino innovativo dalla tecnologia e dalle prestazioni più avanzate della gamma Baldassar. Con la peculiarità di essere a tenuta d'acqua e di odori, fabbricato in alluminio estruso, è leggero e maneggevole atto a contenere le speciali guarnizioni in EPDM che, sollecitate dall'ancoraggio del fondello tramite i quattro punti di fissaggio, rendono il prodotto unico nel suo genere.

Il kit standard comprende quattro maniglie di sollevamento con chiave esagonale per facilitare la posa in opera ed eseguire il fissaggio del fondello in telaio.

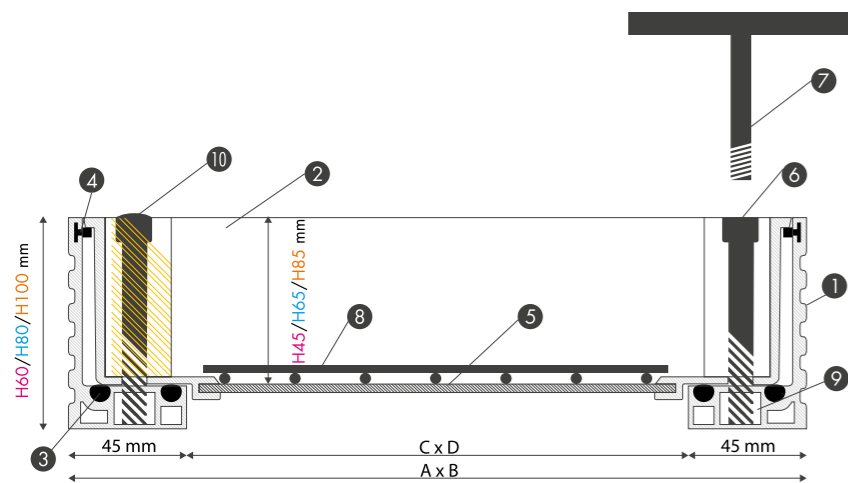

1. Telaio
2. Fondello
3. Guarnizione in EPDM da 8mm
4. Guarnizione a "T" in EPDM
5. Lamiera di base in alluminio da 3mm
6. Bullone esagonale M8
7. Maniglia di sollevamento
8. Rete di rinforzo
9. Boccola in acciaio inossidabile AISI 304
10. Tappo copri - vite

GUARNIZIONI IN EPDM

VITI DI FISSAGGIO

MANIGLIE DI SOLLEVAMENTO

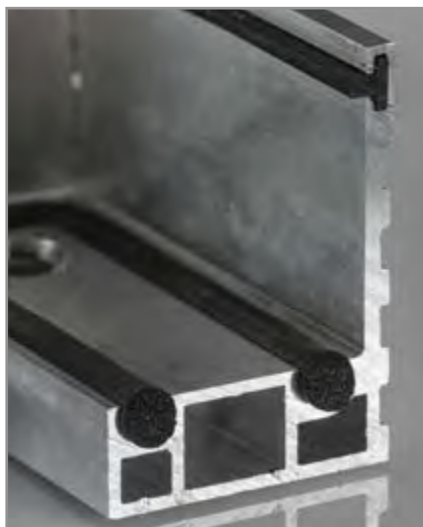

CHIUSSINO ALU-TECH H60 con maniglie di sollevamento



CHIUSSINO ALU-TECH H80 con maniglie di sollevamento



CHIUSSINO ALU-TECH H100 con maniglie di sollevamento



CODICE	DIMENSIONI mm		Peso
	EST. TELAIO mm	LUCE FORO mm	Kg
06400300	300 x 300	210 x 210	3,62
06400400	400 x 400	310 x 310	5,09
06400500	500 x 500	410 x 410	7,13
06400600	600 x 600	510 x 510	8,82
06400700	700 x 700*	610 x 610	11,72
06400800	800 x 800*	710 x 710	14,18
06400900	900 x 900*	810 x 810	17,00
06401000	1000 x 1000*	910 x 910	20,25

* Diponibile su richiesta

Portata massima: 60kN in caso di riempimento con calcestruzzo di almeno 4 cm fino alla dimensione 600 x 600, 40kN dalla dimensione 700 x 700 a 1000 x 1000.

CODICE	DIMENSIONI mm		Peso
	EST. TELAIO mm	LUCE FORO mm	Kg
06410300	300 x 300	210 x 210	4,05
06410400	400 x 400	310 x 310	5,62
06410500	500 x 500	410 x 410	7,80
06410600	600 x 600	510 x 510	9,62
06410700	700 x 700*	610 x 610	12,87
06410800	800 x 800*	710 x 710	15,24
06410900	900 x 900*	810 x 810	18,30
06411000	1000 x 1000*	910 x 910	21,59

* Diponibile su richiesta

Portata massima: 60kN in caso di riempimento con calcestruzzo di almeno 4 cm fino alla dimensione 600 x 600, 40kN dalla dimensione 700 x 700 a 1000 x 1000.

CODICE	DIMENSIONI mm		Peso
	EST. TELAIO mm	LUCE FORO mm	Kg
06420300	300 x 300	210 x 210	4,65
06420400	400 x 400	310 x 310	6,12
06420500	500 x 500	410 x 410	8,66
06420600	600 x 600	510 x 510	10,68
06420700	700 x 700*	610 x 610	13,91
06420800	800 x 800*	710 x 710	16,88
06420900	900 x 900*	810 x 810	20,00
06421000	1000 x 1000*	910 x 910	23,51

* Diponibile su richiesta

Portata massima: 60kN in caso di riempimento con calcestruzzo di almeno 4 cm fino alla dimensione 600 x 600, 40kN dalla dimensione 700 x 700 a 1000 x 1000.

CHIUSINO TRIS H 50
con vite di sollevamento

Chiusino in lamiera prezinata a caldo spessore 15/10 completo di telaio spessore 15/10 e foro centrale per il sollevamento con vite.

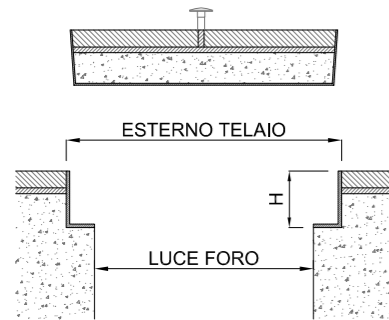
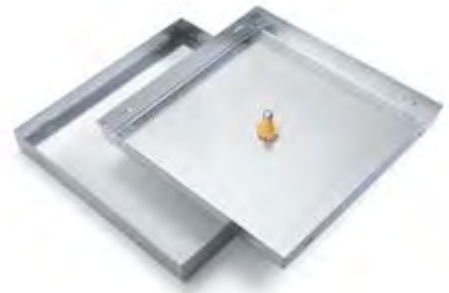

CODICE	DIMENSIONI mm		PESO kg
	EST. TELAIO	LUCE FORO	
06110240*	240x240	200x200	2,02
06110300*	300x300	260x260	2,69
06110340*	340x340	300x300	3,23
06110400*	400x400	360x360	4,03
06110440*	440x440	400x400	4,67
06110500*	500x500	460x460	5,61
06110540*	540x540	500x500	6,35
06110600	600x600	560x560	7,43
06110640	640x640	600x600	8,27
06110700 ◊	700x700	660x660	9,48
06110740 ◊	740x740	700x700	10,42
06110800 ◊	800x800	760x760	11,77
06110840 ◊	840x840	800x800	12,81

◊ Dotato di 2 viti

CHIUSINO TRIS H 50
con maniglia EUROCLIPPER

Chiusino in lamiera prezinata a caldo spessore 15/10 completo di telaio spessore 15/10 e foro centrale per il sollevamento con maniglia Euroclipper.

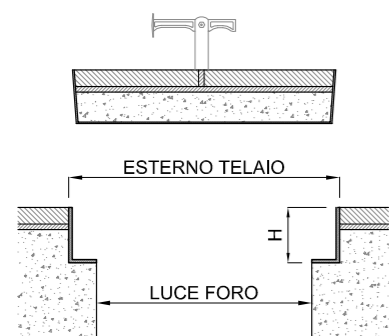

CODICE	DIMENSIONI mm		PESO kg
	EST. TELAIO	LUCE FORO	
06110240E*	240x240	200x200	2,02
06110300E*	300x300	260x260	2,69
06110340E*	340x340	300x300	3,23
06110400E*	400x400	360x360	4,03
06110440E*	440x440	400x400	4,67
06110500E*	500x500	460x460	5,61
06110540E*	540x540	500x500	6,35
06110600E	600x600	560x560	7,43
06110640E	640x640	600x600	8,27
06110700E ◊	700x700	660x660	9,48
06110740E ◊	740x740	700x700	10,42
06110800E ◊	800x800	760x760	11,77
06110840E ◊	840x840	800x800	12,81

◊ Dotato di 2 maniglie Euroclipper

CHIUSINO TRIS PLUS H 50
con vite di sollevamento

Chiusino in lamiera zincata a caldo spessore 15/10 completo di telaio spessore 15/10 e foro centrale per il sollevamento con vite.

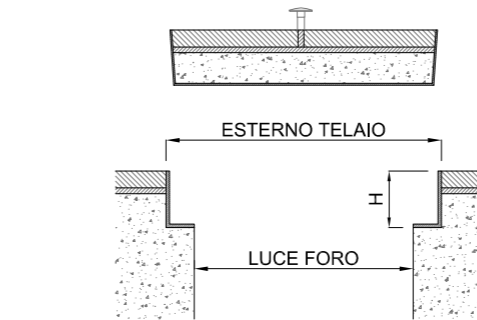

CODICE	DIMENSIONI mm		PESO kg
	EST. TELAIO	LUCE FORO	
06300240*	240x240	200x200	2,14
06300300*	300x300	260x260	2,85
06300340*	340x340	300x300	3,42
06300400*	400x400	360x360	4,27
06300440*	440x440	400x400	4,95
06300500*	500x500	460x460	5,95
06300540*	540x540	500x500	6,73
06300600	600x600	560x560	7,88
06300640	640x640	600x600	8,77
06300700 ◊	700x700	660x660	10,05
06300740 ◊	740x740	700x700	11,05
06300800 ◊	800x800	760x760	12,48
06300840 ◊	840x840	800x800	13,58

◊ Dotato di 2 viti

CHIUSINO TRIS PLUS H 50
con maniglia EUROCLIPPER

Chiusino in lamiera zincata a caldo spessore 15/10 completo di telaio spessore 15/10 e foro centrale per il sollevamento con maniglia Euroclipper.

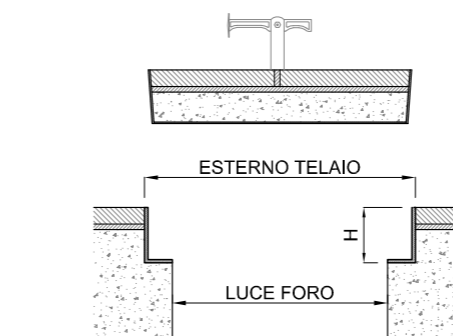

CODICE	DIMENSIONI mm		PESO kg
	EST. TELAIO	LUCE FORO	
06300240E*	240x240	200x200	2,14
06300300E*	300x300	260x260	2,85
06300340E*	340x340	300x300	3,42
06300400E*	400x400	360x360	4,27
06300440E*	440x440	400x400	4,95
06300500E*	500x500	460x460	5,95
06300540E*	540x540	500x500	6,73
06300600E	600x600	560x560	7,88
06300640E	640x640	600x600	8,77
06300700E ◊	700x700	660x660	10,05
06300740E ◊	740x740	700x700	11,05
06300800E ◊	800x800	760x760	12,48
06300840E ◊	840x840	800x800	13,58

◊ Dotato di 2 maniglie Euroclipper

CHIUSINO STEEL H 50
con vite di sollevamento

Chiusino in lamiera prezzincata a caldo spessore 15/10 completo di telaio a 'T' spessore 30/10 e foro centrale per il sollevamento con vite.

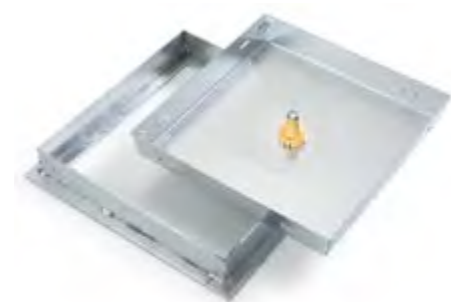

CODICE	DIMENSIONI mm		PESO kg
	EST. TELAIO	LUCE FORO	
06120240	240x240	200x200	2,90
06120300	300x300	260x260	4,09
06120340	340x340	300x300	4,55
06120400	400x400	360x360	5,64
06120440	440x440	400x400	6,44
06120500	500x500	460x460	7,51
06120540	540x540	500x500	8,65
06120640	640x640	600x600	11,28

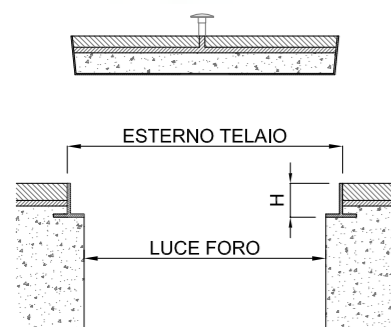

CHIUSINO STEEL H 50
con maniglia EUROCLIPPER

Chiusino in lamiera prezzincata a caldo spessore 15/10 completo di telaio a 'T' spessore 30/10 e foro centrale per il sollevamento con maniglia Euroclipper.



CODICE	DIMENSIONI mm		PESO kg
	EST. TELAIO	LUCE FORO	
06120240E	240x240	200x200	2,90
06120300E	300x300	260x260	4,09
06120340E	340x340	300x300	4,55
06120400E	400x400	360x360	5,64
06120440E	440x440	400x400	6,44
06120500E	500x500	460x460	7,51
06120540E	540x540	500x500	8,65
06120640E	640x640	600x600	11,28

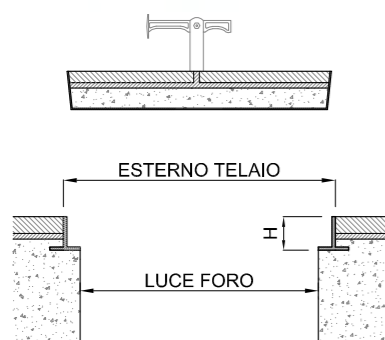

CHIUSINO WHITE H 50
con vite di sollevamento

Chiusino in lamiera prezzincata a caldo spessore 10-12/10 completo di telaio spessore 12/10 e foro centrale per il sollevamento con vite. Verniciato a polveri con resine poliesteri grigio chiaro Ral 7035.



CODICE	DIMENSIONI mm		PESO kg
	EST. TELAIO	LUCE FORO	
06160240*	240x240	200x200	1,62
06160300*	300x300	260x260	2,14
06160340*	340x340	300x300	2,54
06160400*	400x400	360x360	3,15
06160440*	440x440	400x400	3,62
06160500*	500x500	460x460	4,83
06160540*	540x540	500x500	5,45
06160640	640x640	600x600	6,35

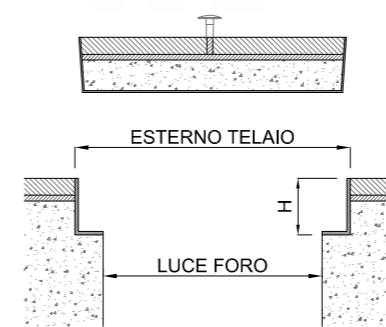

CHIUSINO WHITE H 50
con maniglia EUROCLIPPER

Chiusino in lamiera prezzincata a caldo spessore 10-12/10 completo di telaio spessore 12/10 e foro centrale per il sollevamento con maniglia Euroclipper. Verniciato a polveri con resine poliesteri grigio chiaro Ral 7035.



CODICE	DIMENSIONI mm		PESO kg
	EST. TELAIO	LUCE FORO	
06160240E*	240x240	200x200	1,62
06160300E*	300x300	260x260	2,14
06160340E*	340x340	300x300	2,54
06160400E*	400x400	360x360	3,15
06160440E*	440x440	400x400	3,62
06160500E*	500x500	460x460	4,83
06160540E*	540x540	500x500	5,45
06160640E	640x640	600x600	6,35

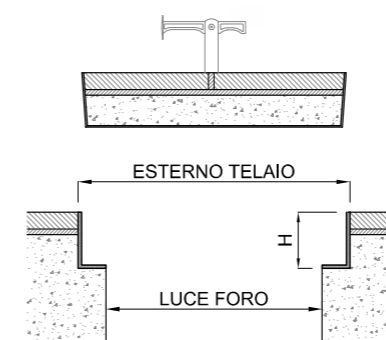

Note:
*Confezione da 10 pezzi

CHIUSINO SILVER H 50/80
con vite di sollevamento

Chiusino in acciaio Inox AISI 304 spessore 10-12/10 completo di telaio spessore 12/10 e foro centrale per il sollevamento con vite.



INOX
AISI 304

H 50

CODICE	DIMENSIONI mm		PESO kg
	EST. TELAIO	LUCE FORO	
01100240	240x240	200x200	1,66
01100340	340x340	300x300	2,20
01100440	440x440	400x400	3,20
01100540	540x540	500x500	4,90
01100640	640x640	600x600	6,40

H 80

CODICE	DIMENSIONI mm		PESO kg
	EST. TELAIO	LUCE FORO	
01090240	240x240	200x200	1,86
01090340	340x340	300x300	2,85
01090440	440x440	400x400	3,98
01090540	540x540	500x500	5,95
01090640	640x640	600x600	7,60

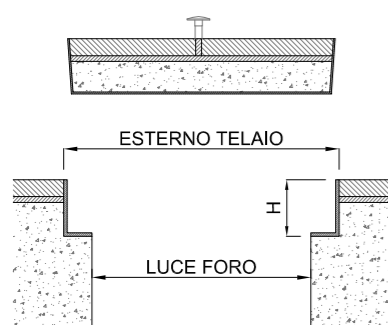

CHIUSINO GOLD H 50
con vite di sollevamento

Chiusino in lamiera di ottone lucido spessore 15/10 completo di telaio spessore 15/10 e foro centrale per il sollevamento con vite.



CODICE	DIMENSIONI mm		PESO kg
	EST. TELAIO	LUCE FORO	
06170240	240x240	200x200	1,80
06170340	340x340	300x300	3,10
06170440	440x440	400x400	4,70
06170540	540x540	500x500	6,60
06170640	640x640	600x600	7,00

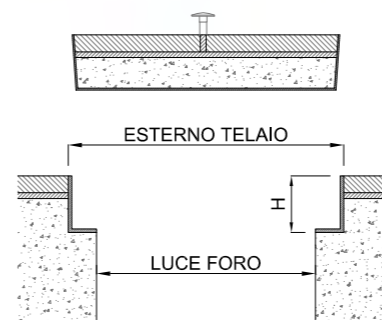

CHIUSINO SILVER H 50/80
con maniglia EUROCLIPPER

Chiusino in acciaio Inox AISI 304 spessore 10-12/10 completo di telaio spessore 12/10 e foro centrale per il sollevamento con maniglia Euroclipper.



INOX
AISI 304

H 50

CODICE	DIMENSIONI mm		PESO kg
	EST. TELAIO	LUCE FORO	
01100240E	240x240	200x200	1,66
01100340E	340x340	300x300	2,20
01100440E	440x440	400x400	3,20
01100540E	540x540	500x500	4,90
01100640E	640x640	600x600	6,40

H 80

CODICE	DIMENSIONI mm		PESO kg
	EST. TELAIO	LUCE FORO	
01090240E	240x240	200x200	1,86
01090340E	340x340	300x300	2,85
01090440E	440x440	400x400	3,98
01090540E	540x540	500x500	5,95
01090640E	640x640	600x600	7,60

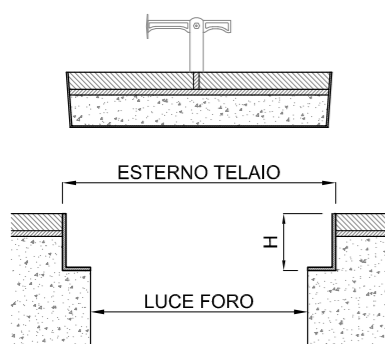

CHIUSINO GOLD H 50
con maniglia EUROCLIPPER

Chiusino in lamiera di ottone lucido spessore 15/10 completo di telaio spessore 15/10 e foro centrale per il sollevamento con maniglia Euroclipper.



CODICE	DIMENSIONI mm		PESO kg
	EST. TELAIO	LUCE FORO	
06170240E	240x240	200x200	1,80
06170340E	340x340	300x300	3,10
06170440E	440x440	400x400	4,70
06170540E	540x540	500x500	6,60
06170640E	640x640	600x600	7,00

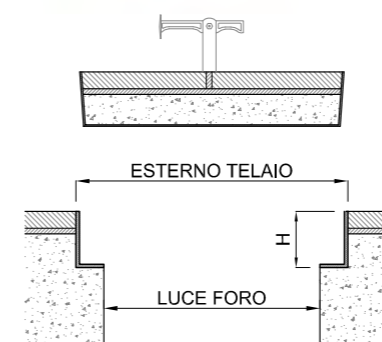

CHIUSINO LOCK H 50 con vite di sollevamento

Chiusino in lamiera prezinata a caldo spessore 10-12/10 completo di telaio spessore 12/10 con guarnizione a profilo E in gomma EPDM estrusa, indeformabile agli agenti atmosferici garantendo una aderenza costante nel tempo. Predisposto di foro centrale per il sollevamento con vite. Verniciato a polveri con resine poliestere grigio chiaro Ral 7035.

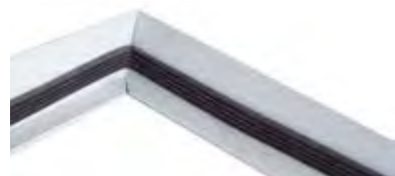
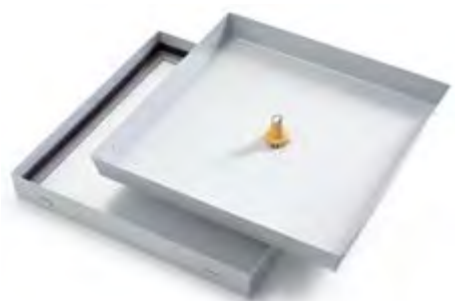

I chiusini Lock sono provvisti di guarnizione perimetrale sul telaio.

CODICE	DIMENSIONI mm		PESO kg
	EST. TELAIO	LUCE FORO	
06180240	240x240	200x200	1,62
06180340	340x340	300x300	2,54
06180440	440x440	400x400	3,62
06180540	540x540	500x500	5,45
06180640	640x640	600x600	7,06

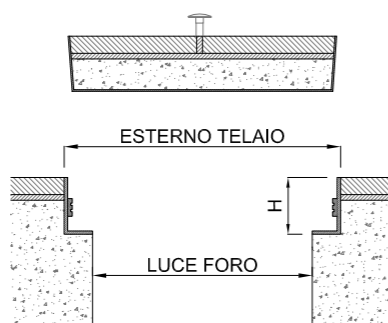

CHIUSINO LOCK H 50 con maniglia EUROCLIPPER

Chiusino in lamiera prezinata a caldo spessore 10-12/10 completo di telaio spessore 12/10 con guarnizione a profilo E in gomma EPDM estrusa, indeformabile agli agenti atmosferici garantendo una aderenza costante nel tempo. Predisposto di foro centrale per il sollevamento con maniglia Euroclipper. Verniciato a polveri con resine poliestere grigio chiaro Ral 7035.

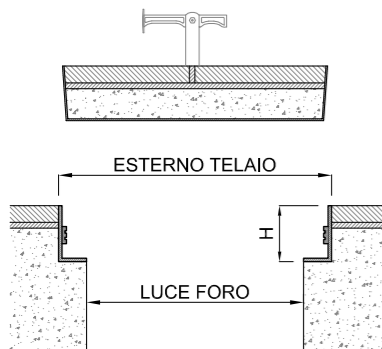

CODICE	DIMENSIONI mm		PESO kg
	EST. TELAIO	LUCE FORO	
06180240E	240x240	200x200	1,62
06180340E	340x340	300x300	2,54
06180440E	440x440	400x400	3,62
06180540E	540x540	500x500	5,45
06180640E	640x640	600x600	7,06

CHIUSINO MARK H 50

Chiusino zincato a caldo spessore 25/10 con tondino diametro 8 mm completo di telaio spessore 25/10.

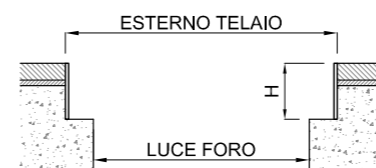
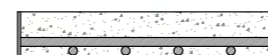

CODICE	DIMENSIONI mm		PESO kg
	EST. TELAIO	LUCE FORO	
06140230	230x230	215x215	2,30
06140330	330x330	315x315	3,75
06140430	430x430	415x415	4,80
06140530	530x530	515x515	6,00
06140630	630x630	615x615	6,80
06140730	730x730	715x715	8,70
06144730	430x730	415x715	6,93

CHIUSINO HEAVY H 65

Chiusino in lamiera zincata a caldo spessore 40/10 completo di telaio a 'T' di spessore 30/10 munito di fori laterali per il sollevamento.

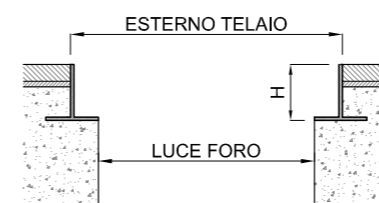
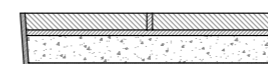
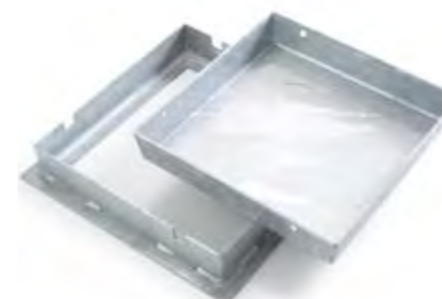

CODICE	DIMENSIONI mm		PESO kg
	EST. TELAIO	LUCE FORO	
06130300	300x300	250x250	7,70
06130350	350x350	300x300	9,25
06130400	400x400	350x350	12,80
06130450	450x450	400x400	14,78
06130500	500x500	450x450	17,50
06130550	550x550	500x500	18,95
06130650	650x650	600x600	24,57
06130750	750x750	700x700	30,80

CHIUSINO FULL H 80 con vite di sollevamento

Chiusino in lamiera prezinata a caldo spessore 15/10 completo di telaio spessore 15/10 e foro centrale per il sollevamento con vite.

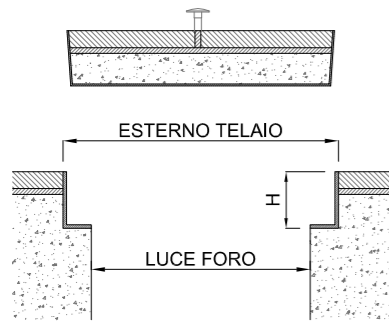

CODICE	DIMENSIONI mm		PESO kg
	EST. TELAIO	LUCE FORO	
06200240	240x240	190x190	2,70
06200300	300x300	250x250	3,51
06200340	340x340	290x290	4,15
06200400	400x400	350x350	5,09
06200440	440x440	390x390	5,83
06200500	500x500	450x450	6,91
06200540	540x540	490x490	7,75
06200640	640x640	590x590	9,91

CHIUSINO FULL H 80 con maniglia EUROCLIPPER

Chiusino in lamiera prezinata a caldo spessore 15/10 completo di telaio spessore 15/10 e foro centrale per il sollevamento con maniglia Euroclipper.

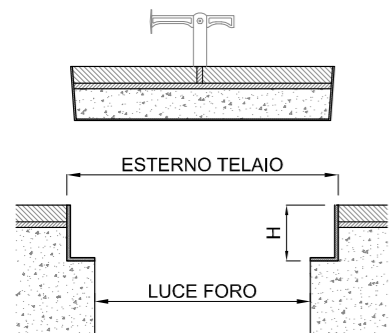

CODICE	DIMENSIONI mm		PESO kg
	EST. TELAIO	LUCE FORO	
06200240E	240x240	190x190	2,70
06200300E	300x300	250x250	3,51
06200340E	340x340	290x290	4,15
06200400E	400x400	350x350	5,09
06200440E	440x440	390x390	5,83
06200500E	500x500	450x450	6,91
06200540E	540x540	490x490	7,75
06200640E	640x640	590x590	9,91

CHIUSINO ROAD H 80

Chiusino in lamiera zincata a caldo spessore 20/10 completo di telaio spessore 20/10 munito di fori laterali per consentire il sollevamento.

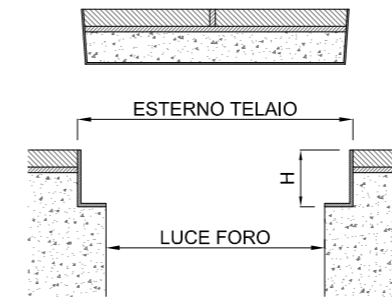
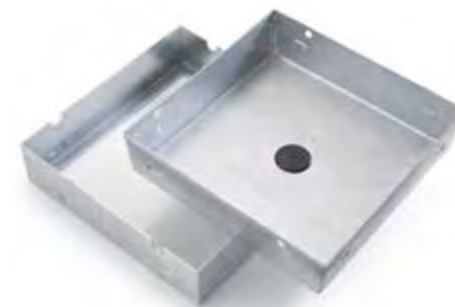

CODICE	DIMENSIONI mm		PESO kg
	EST. TELAIO	LUCE FORO	
06210240	240x240	190x190	3,00
06210300	300x300	250x250	3,97
06210340	340x340	290x290	5,10
06210400	400x400	350x350	5,57
06210440	440x440	390x390	6,97
06210500	500x500	450x450	8,54
06210540	540x540	490x490	9,80
06210640	640x640	590x590	12,55
06210740*◇	740x740	690x690	16,30

◇ Dotato di 2 fori

CHIUSINO ROAD H 80 con maniglia EUROCLIPPER

Chiusino in lamiera zincata a caldo spessore 20/10 completo di telaio spessore 20/10 munito di fori laterali per consentire il sollevamento, predisposto di foro centrale per il sollevamento con maniglia Euroclipper.

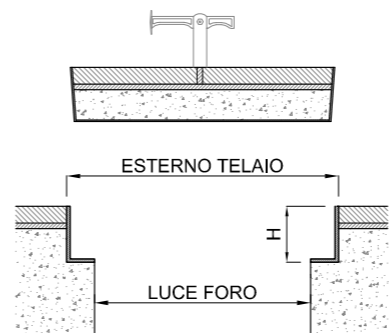

CODICE	DIMENSIONI mm		PESO kg
	EST. TELAIO	LUCE FORO	
06210240E	240x240	190x190	3,00
06210300E	300x300	250x250	3,97
06210340E	340x340	290x290	5,10
06210400E	400x400	350x350	5,57
06210440E	440x440	390x390	6,97
06210500E	500x500	450x450	8,54
06210540E	540x540	490x490	9,80
06210640E	640x640	590x590	12,55
06210740E*◇	740x740	690x690	16,30

◇ Dotato di 2 maniglie Euroclipper

Note:

*Disponibile su richiesta - Con fondello in 2 pezzi

CHIUSINO BIG H 80

Chiusino in lamiera zincata a caldo spessore 20/10 completo di telaio a 'T' spessore 30/10 munito di fori laterali per consentire il sollevamento.

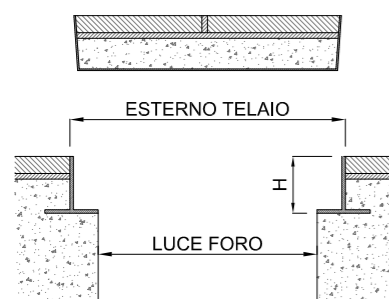

CODICE	DIMENSIONI mm		PESO kg
	EST. TELAIO	LUCE FORO	
06220240	240x240	200x200	4,40
06220300	300x300	260x260	5,50
06220340	340x340	300x300	6,40
06220400	400x400	360x360	8,10
06220440	440x440	400x400	8,95
06220500	500x500	460x460	11,43
06220540	540x540	500x500	12,11
06220600	600x600	560x560	14,86
06220640	640x640	600x600	16,15
06220740*◇	740x740	700x700	19,67

◇ Dotato di 2 fori

CHIUSINO THOR H 100

Chiusino in lamiera zincata a caldo spessore 40/10 con crocera di rinforzo. Completo di telaio a 'T' di spessore 40/10 munito di fori laterali per il sollevamento.



Particolare rinforzo fondello

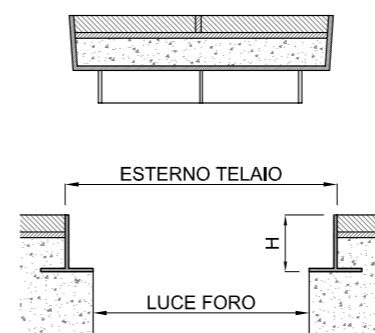

CODICE	DIMENSIONI mm		PESO kg
	EST. TELAIO	LUCE FORO	
06230350	350x350	300x300	16,05
06230450	450x450	400x400	22,56
06230550	550x550	500x500	28,52
06230650	650x650	600x600	34,83
06230750*	750x750	700x700	41,54

Note:

*Disponibile su richiesta - Con fondello in 2 pezzi

CHIUSINO BIG H 80 con maniglia EUROCLIPPER

Chiusino in lamiera zincata a caldo spessore 20/10 completo di telaio a T spessore 30/10 munito di fori laterali per consentire il sollevamento, predisposto di foro centrale per il sollevamento con maniglia Euroclipper.

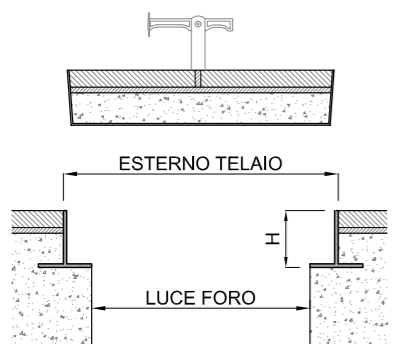

CODICE	DIMENSIONI mm		PESO kg
	EST. TELAIO	LUCE FORO	
06220240E	240x240	200x200	4,40
06220300E	300x300	260x260	5,50
06220340E	340x340	300x300	6,40
06220400E	400x400	360x360	8,10
06220440E	440x440	400x400	8,95
06220500E	500x500	460x460	11,43
06220540E	540x540	500x500	12,11
06220600E	600x600	560x560	14,86
06220640E	640x640	600x600	16,15
06220740E*◇	740x740	700x700	19,67

◇ Dotato di 2 maniglie Euroclipper

CHIUSINO GARDEN H 200

Chiusino in lamiera zincata a caldo spessore 30/10 completo di telaio a 'T' spessore 30/10 munito di fori laterali per consentire il sollevamento. Verniciato a polveri con resine poliestere verde Ral 6005. **Ideale per aree verdi.**

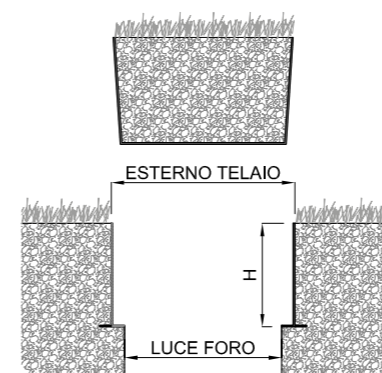

CODICE	DIMENSIONI mm		PESO kg
	EST. TELAIO	LUCE FORO	
06240280	280x280	200x200	14,20
06240380	380x380	300x300	19,80
06240480	480x480	400x400	26,00
06240580	580x580	500x500	33,94

Note:

Da riempire con terriccio per la crescita di manto erboso



Accessori per chiusini

I chiusini Baldassar sono predisposti per l'installazione e adatti per l'inserimento di accessori per il sollevamento che offrono prestazioni e soluzioni estetiche adatte a ogni pavimentazione.

Maniglia Euroclipper®

È un sistema di sollevamento brevettato per chiusini Baldassar che permette un'agevole apertura e sollevamento del chiusino grazie alla comoda impugnatura estraibile. Una volta riposizionato il chiusino, la maniglia Euroclipper rientra perfettamente a filo pavimento.

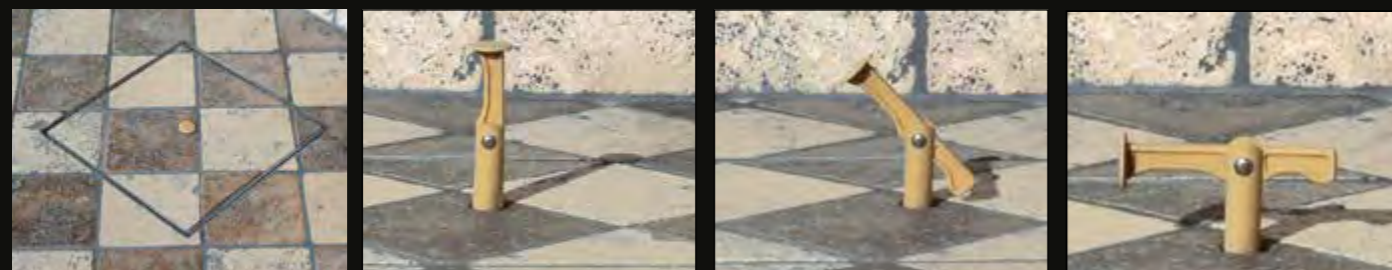

MANIGLIA EUROCLIPPER®



Sistema di sollevamento brevettato per chiusini Baldassar.

CODICE	DESCRIZIONE	ALTEZZA mm	PESO kg
06250050	Euroclipper	50	0,051
06250080	Euroclipper	80	0,058

ESPOSITORE EUROCLIPPER®



Pratico espositore Baldassar per maniglie Euroclipper.

CODICE	DESCRIZIONE	PESO kg	CONFEZ. PZ
ESPEUR050	Espositore Euroclipper H50	3,50	60
ESPEUR080	Espositore Euroclipper H80	3,20	50

VITE DI SOLLEVAMENTO



Viti in acciaio con perno in PVC per il sollevamento dei chiusini

CODICE	DESCRIZIONE	ALTEZZA mm	PESO kg
06260001	Perno in PVC	50	0,014
06260002	Vite con dado	50/80	0,030
06260003	Perno in PVC	80	0,020

MANIGLIA DI SOLLEVAMENTO



Maniglia per sollevare i chiusini predisposti di fori laterali.

CODICE	PESO kg
06270001	0,08



Piastre in acciaio

Facilmente installabili e provviste di foro per il sollevamento, sono dotate di telaio con zanche per ancoraggio nel calcestruzzo. Prodotte con lamiera di generoso spessore, sono eventualmente rinforzate con grigliato elettrosaldato per consentire transito pesante. Tutta la gamma prevede un trattamento anticorrosione con zincatura a caldo per una lunga durata all'esterno.

Nota

Zincatura a caldo secondo norma UNI EN ISO 1461:2009

Lamiera bugnata

Le piastre Baldassar sono prodotte utilizzando lamiera bugnata che, oltre a dare un pregevole risultato estetico, consente il totale smaltimento dell'acqua, evitando il tipico ristagno della lamiera a rombi. Questo evita anche la formazione di ghiaccio e possibilità di ossidazione.



Piastre rinforzate con grigliato elettroforgiato

Le piastre Baldassar soggette a transito pesante sono rinforzate con grigliato elettrosaldato e sono dotate di un telaio particolarmente robusto.



Piastre Green

Le piastre Green sono particolarmente indicate per le aree verdi, parchi e giardini. Le piastre Baldassar vengono prima zincate a caldo e successivamente verniciate a polveri con resine poliesteri in colore verde RAL 6005.



PIASTRA RINFORZATA TRANSIT H 50

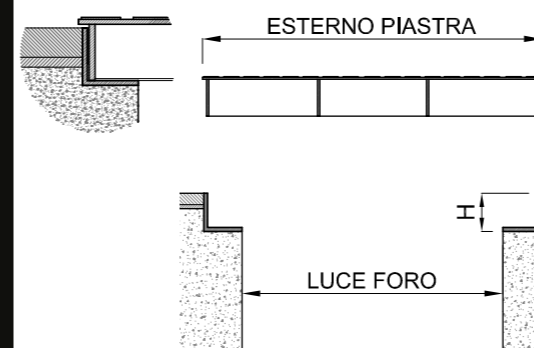
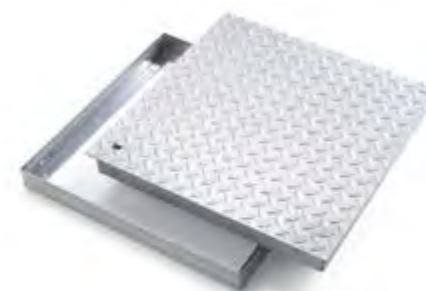

PIASTRA RINFORZATA TRANSIT GREEN H 50

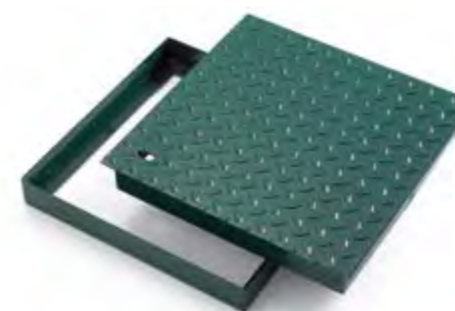

Piastra in lamiera bugnata spessore 25/10 con traversini di rinforzo, zincata a caldo. Completa di telaio a L altezza 50 mm.

CODICE	DIMENSIONI mm		PESO kg	PORTATA
	EST. TELAIO	LUCE FORO		
04140250	250x250	190x190	2,89	auto
04140300	300x300	240x240	4,15	auto
04140350	350x350	290x290	5,00	auto
04140400	400x400	340x340	6,08	auto
04140450	450x450	390x390	7,82	auto
04140500	500x500	440x440	9,50	pedonale
04140550	550x550	490x490	11,16	pedonale
04140650	650x650	590x590	15,10	pedonale
04140750	750x750	690x690	21,20	pedonale
04140850	850x850	790x790	26,50	pedonale
04140950	950x950	890x890	32,90	pedonale
04141050	1050x1050	990x990	39,22	pedonale
04141250	1250x1250	1190x1190	54,10	pedonale
04143450	350x450	290x390	6,04	auto
04144550	450x550	390x490	9,40	auto
04145650	550x650	490x590	12,85	pedonale
04145750	550x750	490x690	17,00	pedonale
04145100	500x1000	440x940	20,50	pedonale

Piastra in lamiera bugnata spessore 25/10 con traversini di rinforzo, zincata a caldo. Completa di telaio a L altezza 50 mm. Verniciata a polveri con resine poliesteri verde Ral 6005. **Ideale per aree verdi.**

CODICE	DIMENSIONI mm		PESO kg	PORTATA
	EST. TELAIO	LUCE FORO		
04150250	250x250	190x190	2,89	auto
04150300*	300x300	240x240	4,15	auto
04150350	350x350	290x290	5,00	auto
04150400*	400x400	340x340	6,08	auto
04150450	450x450	390x390	7,82	auto
04150500*	500x500	440x440	9,50	pedonale
04150550	550x550	490x490	11,16	pedonale
04150650	650x650	590x590	15,10	pedonale
04150750*	750x750	690x690	21,20	pedonale
04150850*	850x850	790x790	26,50	pedonale
04150950*	950x950	890x890	32,90	pedonale
04151050*	1050x1050	990x990	39,22	pedonale
04151250*	1250x1250	1190x1190	54,10	pedonale
04153450*	350x450	290x390	6,04	auto
04154550*	450x550	390x490	9,40	auto
04155650*	550x650	490x590	12,85	pedonale
04155750*	550x750	490x690	17,00	pedonale
04155100*	500x1000	440x940	20,50	pedonale

Note:

*Disponibile su richiesta

PIASTRA SUPER TRANSIT H 35

Piastra in lamiera bugnata spessore 25/10 zincata a caldo, con grigliato elettrosaldato portante di rinforzo h 25 mm. Completa di telaio a L altezza 35 mm.

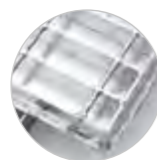

Piastra rinforzata
con grigliato elettroforgiato

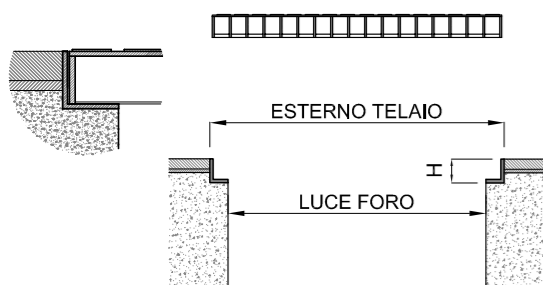

CODICE	DIMENSIONI mm		PESO kg	PORTATA
	EST. TELAIO	LUCE FORO		
04160360	360x360	310x310	7,75	auto
04160460	460x460	410x410	12,80	auto
04160560	560x560	510x510	16,96	auto
04160660	660x660	610x610	23,32	auto

PIASTRA LUX H 15

Piastra in lamiera bugnata spessore 25/10 zincata a caldo completa di telaio altezza 15 mm.

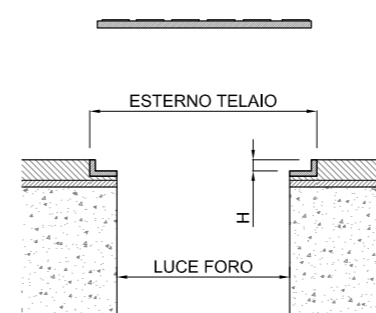

CODICE	DIMENSIONI mm		PESO kg	PORTATA
	EST. TELAIO	LUCE FORO		
04100260	260x260	220x220	2,50	pedonale
04100360	360x360	320x320	4,68	pedonale
04100460	460x460	420x420	7,10	pedonale
04100560	560x560	520x520	10,50	pedonale
04100660	660x660	620x620	13,80	pedonale
04101265	660x1265	620x1225	24,40	pedonale

PIASTRA MAXI H 60

Piastra in lamiera bugnata spessore 50/10 zincata a caldo, con grigliato elettrosaldato portante di rinforzo h 50 mm. Completa di telaio a L altezza 60 mm.

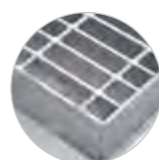

Piastra rinforzata
con grigliato elettroforgiato

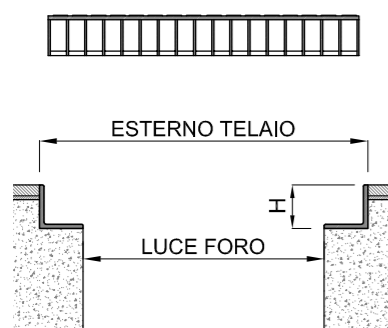

CODICE	DIMENSIONI mm		PESO kg	PORTATA
	EST. TELAIO	LUCE FORO		
04170425	425x425	300x300	29,57	autotreno
04170525	525x525	400x400	42,46	autotreno
04170625	625x625	500x500	57,60	autotreno
04170725	725x725	600x600	74,80	autotreno
04170825	825x825	700x700	94,42	auto
04170925	925x925	800x800	116,32	auto
04171020	1020x1020	900x900	140,37	auto
04171120	1120x1120	1000x1000	166,48	auto
04171290*	1290x1290	1190x1190	243,39	auto

PIASTRA GREEN LUX H 15

Piastra in lamiera bugnata spessore 25/10 zincata a caldo completa di telaio altezza 15 mm. Verniciato a polveri con resine poliestere verde Ral 6005. **Ideale per aree verdi.**

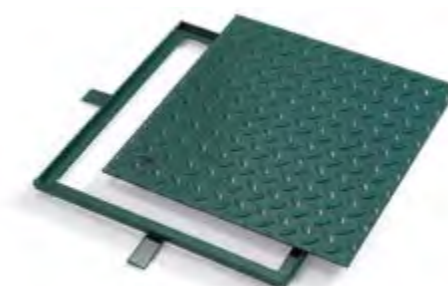

CODICE	DIMENSIONI mm		PESO kg	PORTATA
	EST. TELAIO	LUCE FORO		
04110260	260x260	220x220	2,50	pedonale
04110360	360x360	320x320	4,68	pedonale
04110460	460x460	420x420	7,10	pedonale
04110560	560x560	520x520	10,50	pedonale
04110660	660x660	620x620	13,80	pedonale
04111265*	660x1265	620x1225	24,40	pedonale

MANIGLIA DI SOLLEVAMENTO

Maniglia di sollevamento per tutti i modelli di piastra



CODICE	DESCRIZIONE	PESO kg
04180000	Maniglia per sollevamento piastre	0,20

Note:

*Prodotta in due pezzi con un unico telaio

Note:

*Disponibile su richiesta



Coperchi Cisterna

Progettati per offrire una copertura robusta e permettere una facile ispezione di pozzetti interni ed esterni. Facilmente installabili, sono una comoda soluzione per coprire, non solo l'accessibilità alla cisterna, ma più in generale tutti gli impianti che richiedono verifiche e una sicura chiusura.

Nota

Zincatura a caldo secondo norma UNI EN ISO 1461:2009

Lamiera bugnata

I coperchi cisterna Baldassar sono prodotti utilizzando lamiera bugnata che, oltre a dare un pregevole risultato estetico, consente il totale smaltimento dell'acqua, evitando il tipico ristagno della lamiera a rombi.



Coperchi con golfare

Una comoda accessibilità può rappresentare anche un'occasione di pericolo, per ovviare a tale evenienza tutti i coperchi cisterna Baldassar sono dotati di golfare per poter essere chiusi con un lucchetto.



Coperchi cisterna Green Power

I coperchi cisterna Green sono particolarmente indicati per le aree verdi, parchi e giardini. Le piastre Baldassar vengono prima zincate a caldo e successivamente verniciate a polveri con resine poliesteri in colore verde RAL 6005.

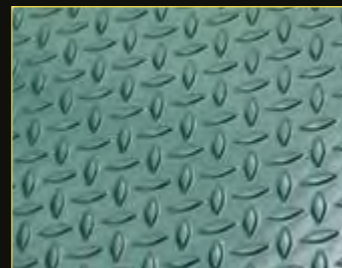

COPERCHIO CISTERNA POWER H 35

Coperchio in lamiera bugnata spessore 25/10 zincata a caldo con maniglia mobile e cerniere, completo di telaio h 35 mm. Predisposto per il bloccaggio con lucchetto.

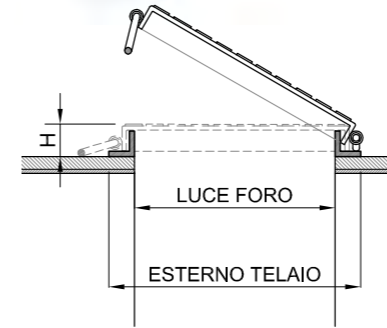

CODICE	DIMENSIONI mm		PESO kg	PORTATA
	EST. TELAIO	LUCE FORO		
04120330	330x330	280x280	4,63	auto
04120430	430x430	380x380	6,35	auto
04120530	530x530	480x480	10,25	pedonale
04120630	630x630	580x580	13,90	pedonale
04120730	730x730	680x680	17,60	pedonale
04120830	830x830	780x780	22,26	pedonale
04120930	930x930	880x880	26,50	pedonale
04121030	1030x1030	980x980	32,90	pedonale
04121130	1130x1130	1080x1080	40,86	pedonale
04121230	1230x1230	1180x1180	47,50	pedonale
04124630	430x630	380x580	10,32	auto
04124730	430x730	380x680	11,50	pedonale
04125730	530x730	480x680	13,78	pedonale
04125830	530x830	480x830	14,85	pedonale

COPERCHIO CISTERNA GREEN POWER H 35

Coperchio in lamiera bugnata spessore 25/10 zincata a caldo con maniglia mobile e cerniere, completo di telaio h 35 mm. Predisposto per il bloccaggio con lucchetto. Verniciato a polveri con resine poliesteri verde Ral 6005. **Ideale per aree verdi.**



CODICE	DIMENSIONI mm		PESO kg	PORTATA
	EST. TELAIO	LUCE FORO		
04130330	330x330	280x280	4,63	auto
04130430	430x430	380x380	6,35	auto
04130530	530x530	480x480	10,25	pedonale
04130630	630x630	580x580	13,90	pedonale
04130730*	730x730	680x680	17,60	pedonale
04130830*	830x830	780x780	22,26	pedonale
04130930*	930x930	880x880	26,50	pedonale
04131030*	1030x1030	980x980	32,90	pedonale
04131130*	1130x1130	1080x1080	40,86	pedonale
04131230*	1230x1230	1180x1180	47,50	pedonale
04134630*	430x630	380x580	10,32	auto
04134730*	430x730	380x680	11,50	pedonale
04135730*	530x730	480x680	13,78	pedonale
04135830*	530x830	480x830	14,85	pedonale

Note:

*Disponibile su richiesta

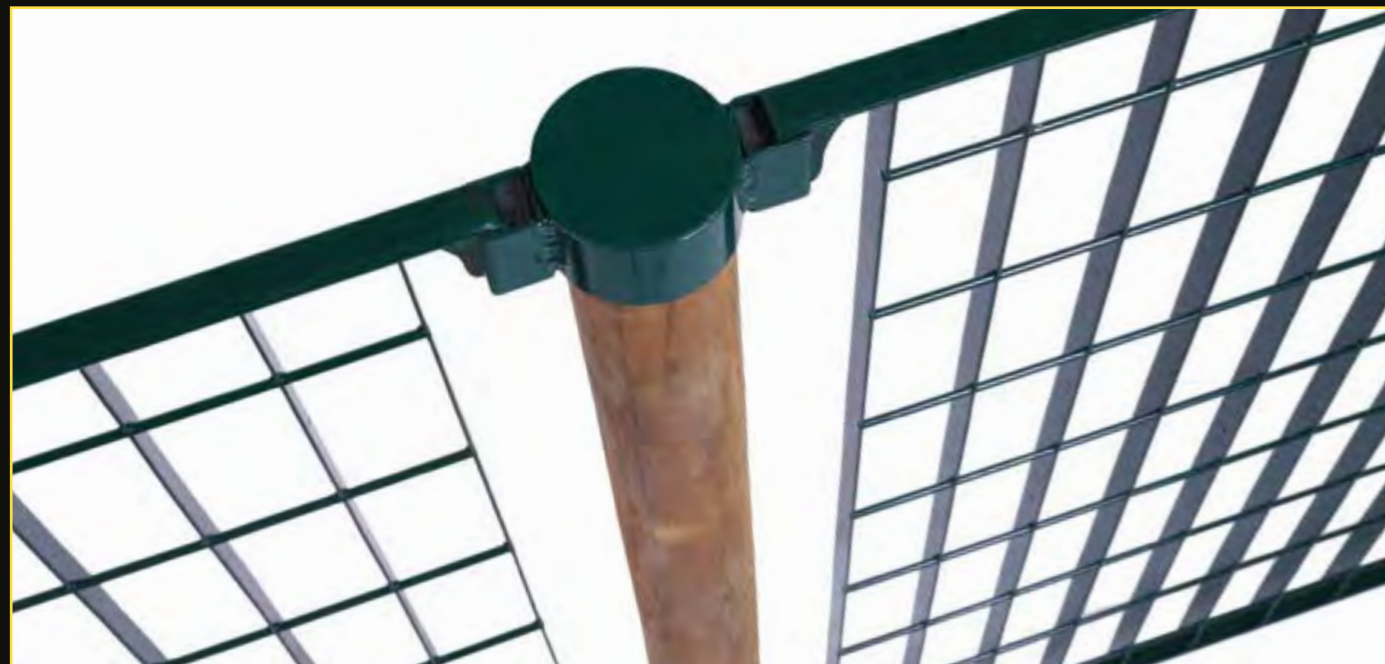

Cancelletti e ferramenta

In questa sezione trovate i prodotti Baldassar di completamento e utilità per i cantieri edili. Sono prodotti pensati per fornire soluzioni pratiche e facili, utili supporti all'impiantistica domestica e alle realizzazioni in giardino.

- :: Sistema di fissaggio brevettato Ring®
- :: Cancelletti
- :: Porta antenna - Porta antenna parabolica
- :: Dispersori di terra per rete elettrica
- :: Basi e supporti per pali in legno
- :: Contenitori per contatori gas

Ampia scelta inoltre di:

- :: Colonne per recinzioni in rete
- :: Pali di sicurezza
- :: Dissuasori di parcheggio
- :: Guide per cancelli scorrevoli
- :: Stendibiancheria

Sicurezza dei prodotti

Una particolare cura e finitura dei prodotti Baldassar si nota osservando i bordi arrotondati delle cassette e degli sportelli per i contatori del gas. Tale lavorazione non espone il bordo tagliente delle lamiere, si evita così la possibilità di ferirsi le mani nella fase di montaggio o ispezione.



RING®: fissaggio brevettato

Fissaggio brevettato che consente di ancorare ad un palo in legno le recinzioni in grigliato Baldassar in pochi minuti. Zincato a caldo e verniciato a polveri RAL 6005, Ring® è garanzia di durata e di qualità nel tempo.



FISSAGGI RING®

CODICE	DESCRIZIONE	CONFEZIONE
		PZ
03420002SV	Fissaggio doppio superiore	12
03420002IV	Fissaggio doppio inferiore	12
03420002SV	Fissaggio singolo superiore	12
03420002SIV	Fissaggio singolo inferiore	12

RING® fissaggio doppio superiore

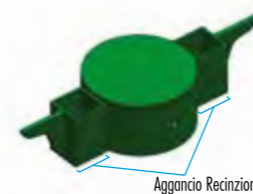

RING® fissaggio singolo superiore



DOPPIO *prospetto superiore*

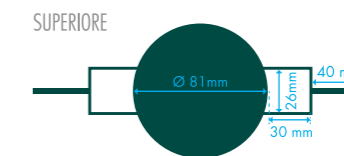

SINGOLO *prospetto superiore*

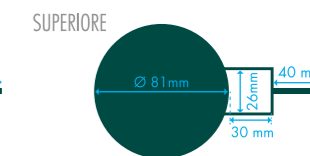

RING® fissaggio doppio inferiore



RING® fissaggio singolo inferiore



INFERIORE

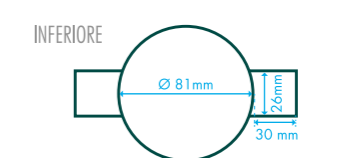

INFERIORE

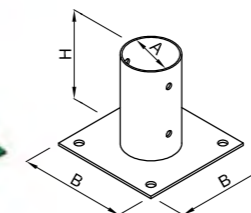
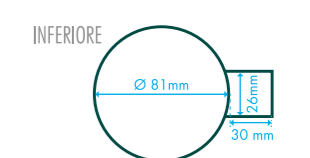

BASE D'APPOGGIO FENCE PLUS per pali in legno

Base in ferro zincato e verniciato RAL 6005 con fissaggio a tasselli per allestimento staccate.

CODICE	DESCRIZIONE			CONFEZIONE
	A	B	H	PZ
03410080V	80	150	150	6

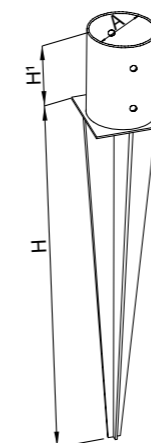

BASE D'APPOGGIO FENCE per pali in legno

Base in ferro zincato e verniciato RAL 6005 per allestimento staccate con innesto in terreno.

CODICE	DESCRIZIONE			CONFEZIONE
	A	H	H1	PZ
03400080V	80	600	150	6



Fissaggio Ring® e palo in legno affondato nel terreno.

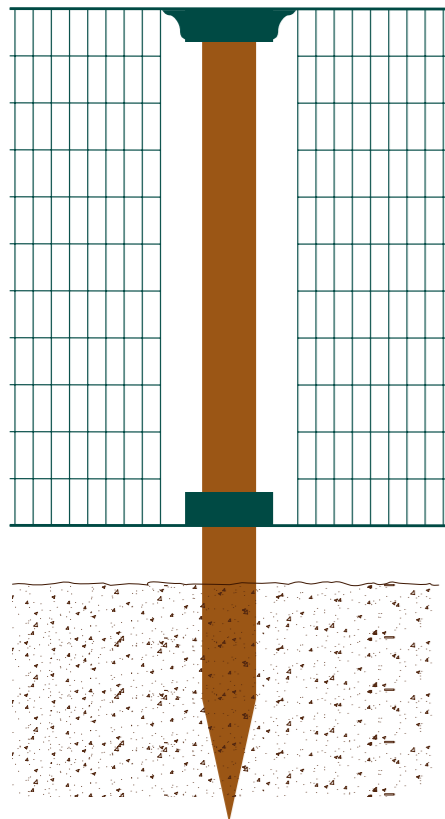

Fissaggio Ring® e base ad annegare

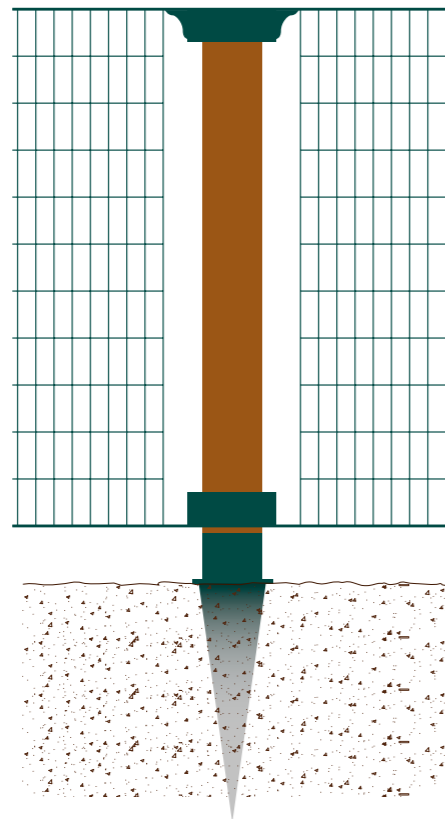

Fissaggio Ring® e base a tassellare

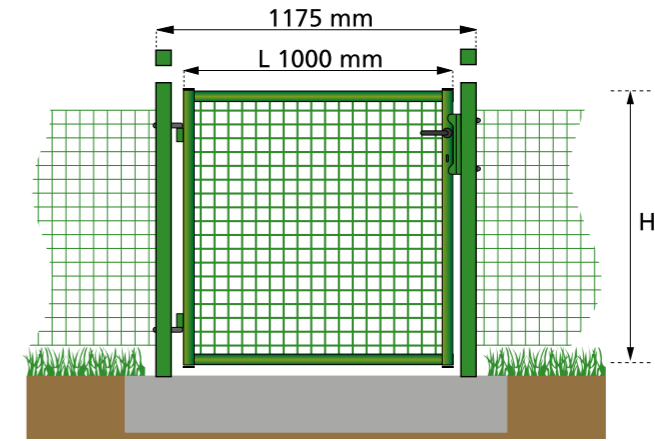
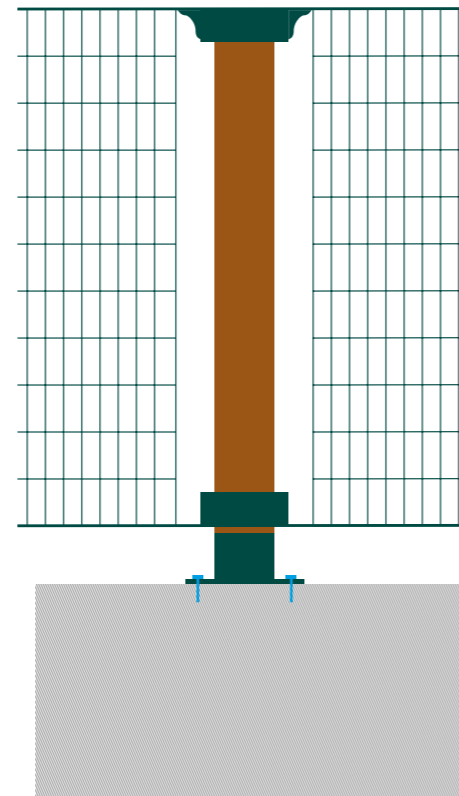

CANCELLETTO 1 ANTA Colonne da annegare \varnothing 50/60 mm telaio \varnothing 35/40 mm specchiatura in rete elettrosaldata con toni \varnothing 4 mm larghezza anta 1000 mm zincato a caldo e plastificato.

CODICE	PALI mm	DIMENSIONI mm	PESO kg
		L X H	
03511000	50x50	1000x1000	18,00
03511250	50x50	1000x1250	22,00
03511500	50x50	1000x1500	24,00
03511750	60x60	1000x1750	30,00
03512000	60x60	1000x2000	33,00
03512250	60x60	1000x2250	38,00
03512500	60x60	1000x2500	42,00

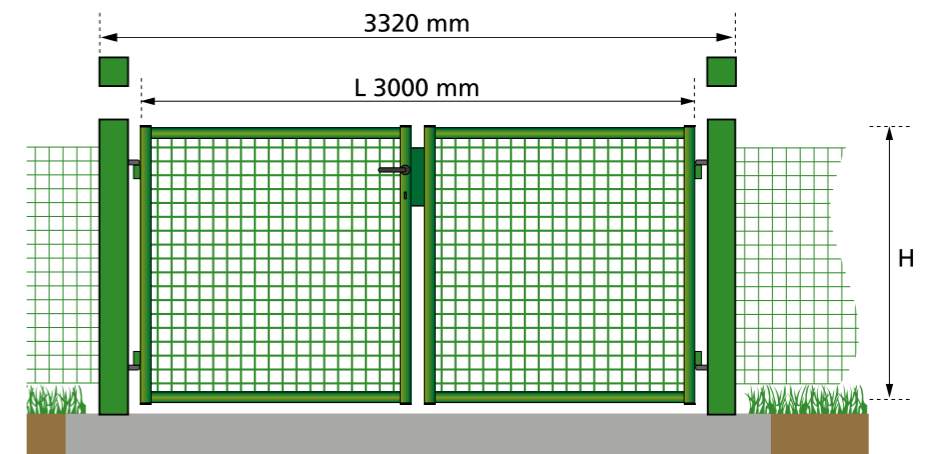

CANCELLO 2 ANTE Colonne da annegare \varnothing 100 mm telaio \varnothing 35/40 mm specchiatura in rete elettrosaldata con toni \varnothing 4 mm larghezza anta 1500 mm zincato a caldo e plastificato.

CODICE	PALI mm	DIMENSIONI mm	PESO kg
		L X H	
03531000	100x100	3000x1000	43,00
03531250	100x100	3000x1250	54,00
03531500	100x100	3000x1500	58,00
03531750	100x100	3000x1750	70,00
03532000	100x100	3000x2000	80,00
03532250	100x100	3000x2250	90,00
03532500	100x100	3000x2500	100,00

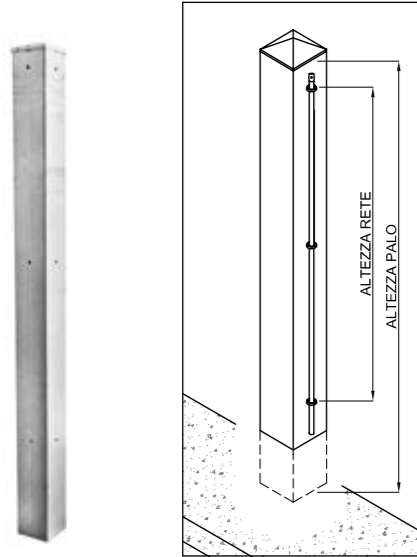

COLONNA PER RETE PILL

Colonna in tubo a sezione quadrata 100x100 con fori su tre lati per l'inserimento degli occhielli di bloccaggio rete, zincata a caldo dopo la lavorazione.

CODICE	ALTEZZA mm		PESO kg
	PALO	RETE	
03181100	1100	800	7,65
03181300	1300	1000	9,10
03181550	1550	1250	11,10
03181800	1800	1500	12,35
03182050	2050	1750	14,60
03182300	2300	2000	16,00

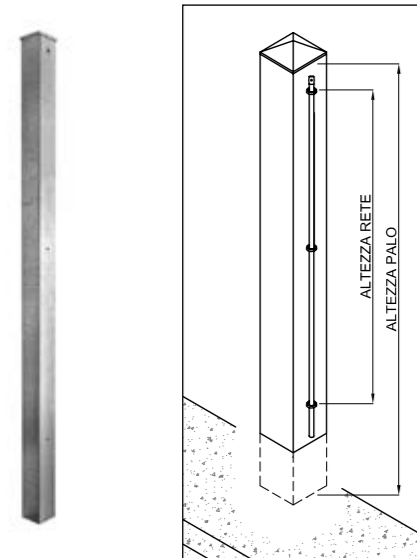

COLONNA PER RETE COLL

Colonna in tubo a sezione quadrata 80x80 con fori su tre lati per l'inserimento degli occhielli di bloccaggio rete, zincata a caldo dopo la lavorazione.

CODICE	ALTEZZA mm		PESO kg
	PALO	RETE	
03201100	1100	800	5,95
03201300	1300	1000	6,90
03201550	1550	1250	9,10
03201800	1800	1500	9,15
03202050	2050	1750	10,80
03202300	2300	2000	12,15

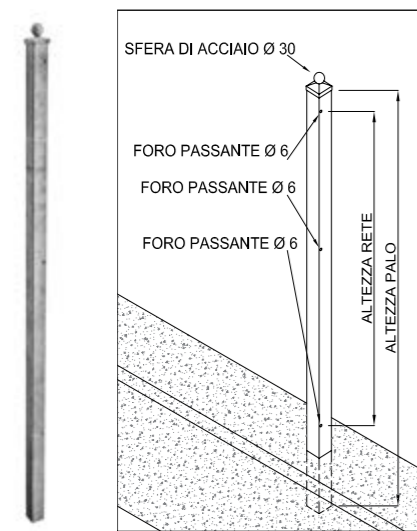

COLONNA PER RETE POLE

Palo in tubo a sezione quadrata 40x40 con fori per il passaggio della rete estensibile, zincata a caldo dopo la lavorazione.

CODICE	ALTEZZA mm		PESO kg
	PALO	RETE	
03251100	1100	800	3,10
03251300	1300	1000	3,65
03251550	1550	1250	4,40
03251800	1800	1500	5,10
03252050	2050	1750	5,80
03252300	2300	2000	6,50

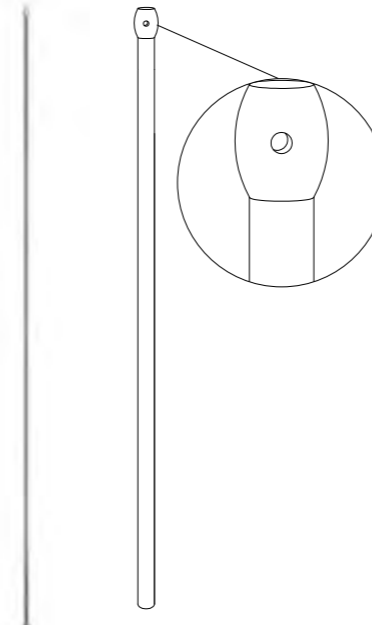

TONDINO POST

Tondino Ø 10 per il bloccaggio della rete sulla colonna. (mod. Pill e Coll)

CODICE	ALTEZZA mm	ALTEZZA RETE mm	PESO kg
03220840	840	800	0,53
03221040	1040	1000	0,65
03221290	1290	1250	0,80
03221540	1540	1500	0,97
03221790	1790	1750	1,13
03222030	2030	2000	1,28

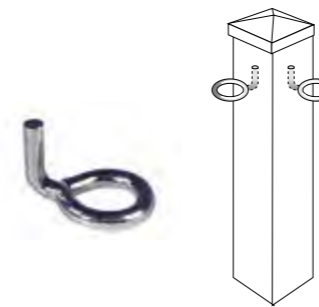

OCCHIELLO EYE

Occhio da inserire nei fori delle colonne. (mod. Pill e Coll)

CODICE	DESCRIZIONE	PESO kg
03240001	Zincato	0,022
03240002	Verniciato Ral 6005	0,022

Esempio
inserimento occhio nel foro



DISSUASORE DI PARCHEGGIO

Dissuasore per riservare il posto auto.

CODICE	ALTEZZA mm	PESO kg
03500700	600x700	6,18

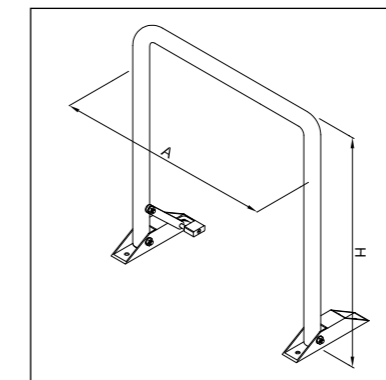

GUIDA ONDA



Guida per cancelli scorrevoli con particolare disegno del profilo. Facilità di posa, grazie all'eliminazione delle saldature in cantiere. L'unica guida a pavimento con zanche pretranciate.

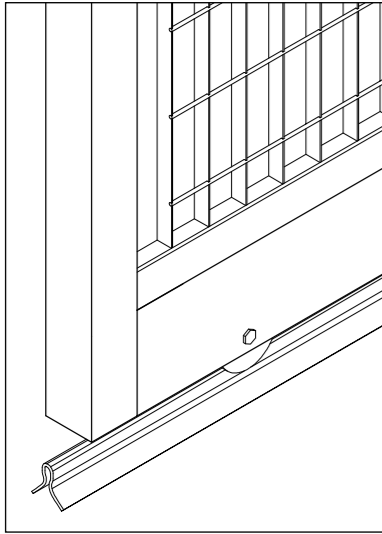

CODICE	MISURA GUIDA mm	SPESSORE mm	PESO kg
03293000	3000	4	12,12
03294000*	4000	4	16,16
03296000	6000	4	24,24

*Disponibile su richiesta

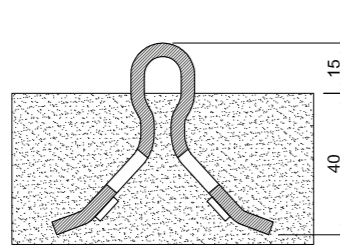

Guida sporgente dal pavimento

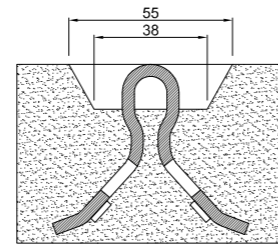

Guida incassata nel pavimento

GIUNTO JOINT



Praticità nella esecuzione delle giunzioni, grazie al sistema di collegamento costituito da due piatti di acciaio bloccati a pressione per mezzo di quattro viti con alette.

CODICE	LUNGHEZZA mm	PESO kg
03300180	180	0,21

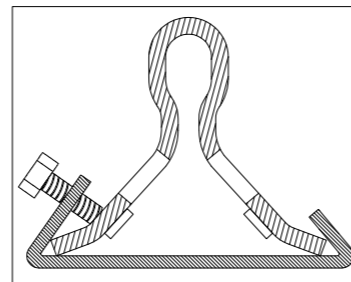
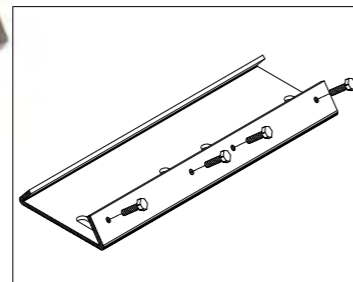

Sezione Giunto Joint

PORTA ANTENNA ARIAL

Palo porta antenna realizzato in tubo Ø 32 con inserimento antenna Ø 42 zincato a caldo completo di curva in allungato smontabile e direzionabile.

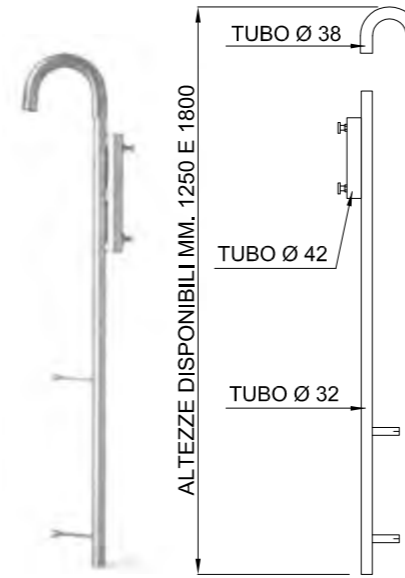

CODICE	ALTEZZA TUBO mm	PESO kg
03101250	1250	4,15
03101800	1800	5,20

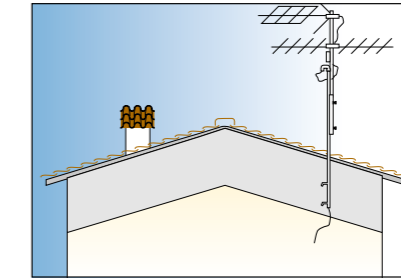

PORTA ANTENNA PARABOLICA PAY

Palo porta parabola realizzato in tubo Ø 50 zincato a caldo completo di supporto portaparabola.

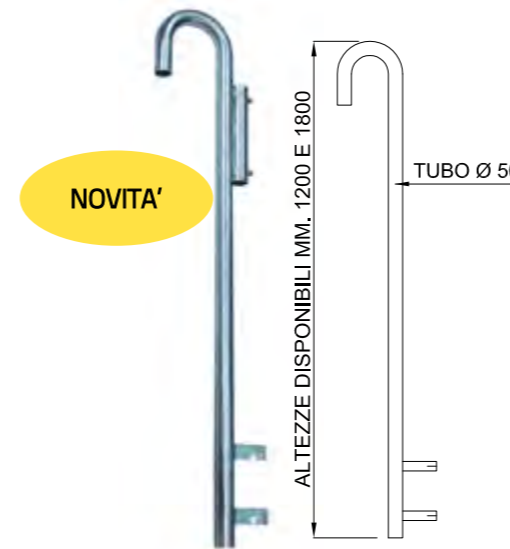

CODICE	ALTEZZA TUBO mm	PESO kg
03111200P	1200	4,00
03111500P	1500	5,40
03111800P	1800	5,80
03111800*	1800	5,10

*Disponibile fino ad esaurimento scorte.

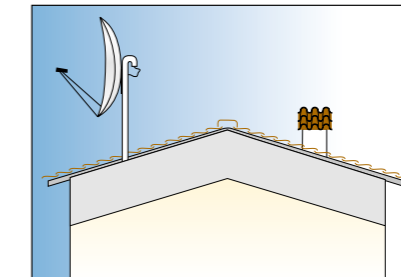

DISPERSORE POINT

Dispensore di terra in profilo a croce spessore 5 mm con piastrina forata per l'aggancio del cavo per messa a terra.

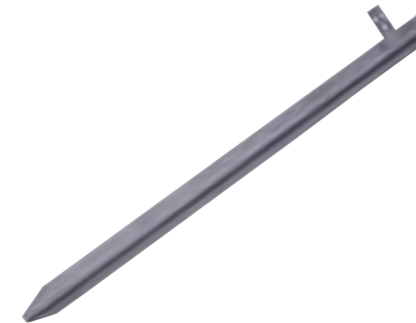

CODICE	ALTEZZA TUBO mm	PESO kg
03271000*	1000	3,75
03271500*	1500	5,70
03272000*	2000	7,50



Note:
*Disponibile su richiesta

MORSETTIERA SNAP PER DISPERSORE

Morsetto per il fissaggio del cavo per messa a terra.

CODICE	DESCRIZIONE	PESO kg
03280001*	Morsetto singolo	0,06
03280002*	Morsetto doppio	0,14

BASE FENCE PER PALI IN LEGNO

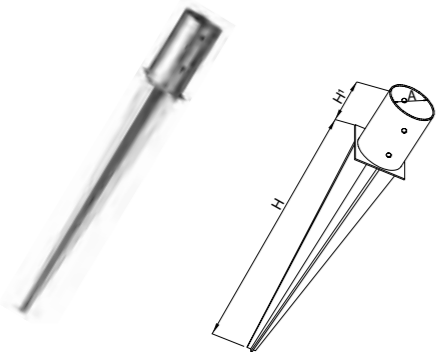

Base in ferro zincato per allestimento staccate con innesto nel terreno.

CODICE	DIMENSIONI mm			PESO kg	CONF. PZ
	A	H	H ¹		
03400080	80	600	150	2,10	10
03400100	100	600	150	2,20	10
03400120	120	600	150	2,40	10

BASE D'APPOGGIO FENCE PLUS PER PALI IN LEGNO



Base in ferro zincato con fissaggio a tasselli per allestimento staccate.

CODICE	DIMENSIONI mm			PESO kg	CONF. PZ
	A	B	H		
03410080	80	150	150	1,40	10
03410100	100	150	150	1,51	10
03410120	120	150	150	2,70	10

BASE D'APPOGGIO PER PALI IN LEGNO

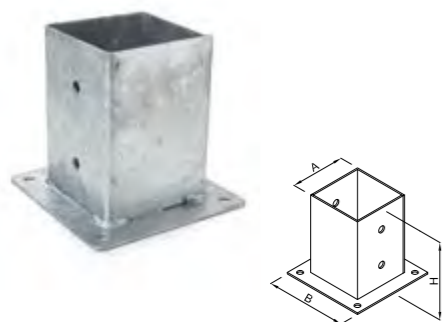

Base in ferro zincato con fissaggio a tasselli.

CODICE	DIMENSIONI mm			PESO kg	CONF. PZ
	A	B	H		
03430071	71	150	150	1,30	10
03430091	91	150	150	1,55	10
03430101	101	150	150	1,65	10
03430121	121	180	150	2,10	10

SUPPORTO PER PALI IN LEGNO



Supporto in ferro zincato da cementare per pali.

CODICE	DIMENSIONI mm				PESO kg	CONF. PZ
	A	B	H	H ¹		
03450071	71	60	104	200	1,30	10
03450081	81	60	104	200	1,35	10
03450091	91	60	104	200	1,40	10
03450101	101	60	104	200	1,45	10
03450121	121	60	104	200	1,52	10
03450141	141	60	104	200	1,60	10

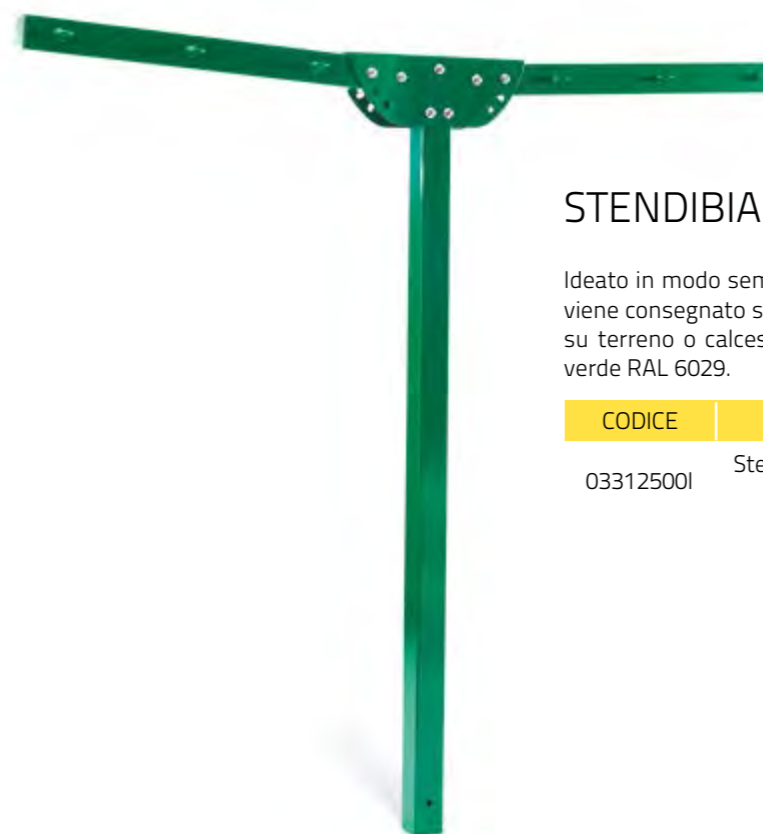

STENDIBIANCHERIA EASY

Ideato in modo semplice, funzionale, ergonomico, facile da montare, fissare ed estrarre, viene consegnato smontato per semplificare il trasporto e completo di innesto per posa su terreno o calcestruzzo. Zincato a caldo e verniciato a polveri con resine poliestere verde RAL 6029.

CODICE	DESCRIZIONE	PESO kg	CONF. PZ
033125001	Stendibiancheria Easy con innesto	14,50	1

Struttura per esterno in acciaio zincato e verniciatura a polveri colore RAL 6029

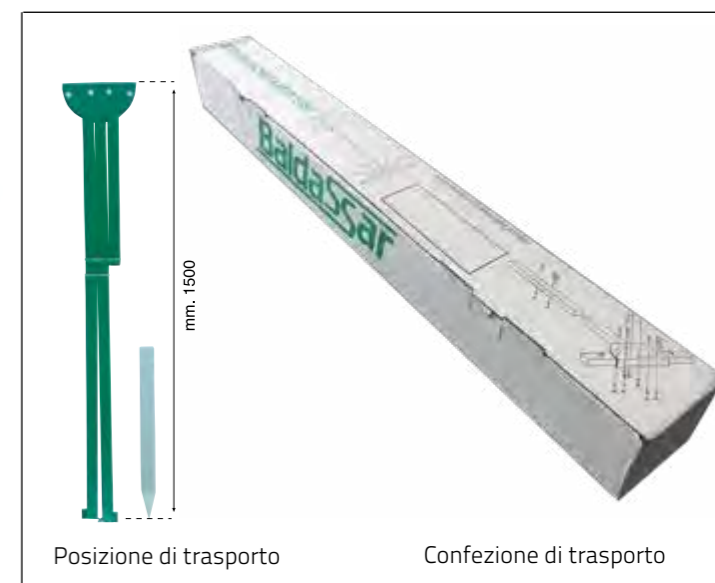
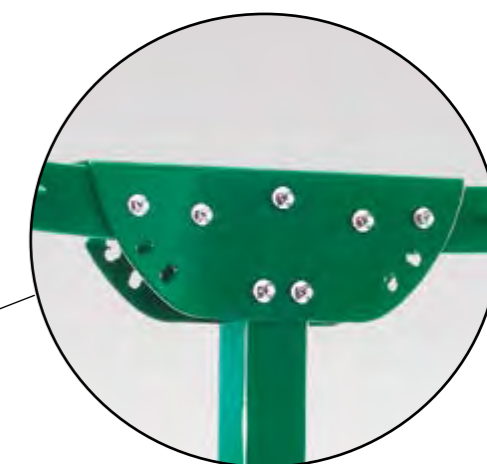
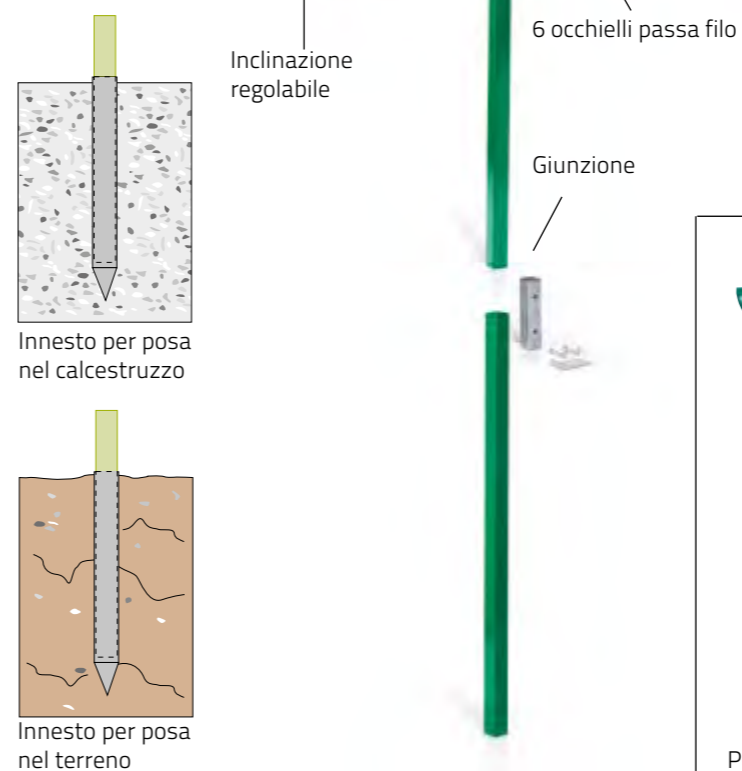

CASSETTA AIROX IN ACCIAIO INOX

Cassetta per contatori gas/metano in acciaio Inox Aisi 304. Tutte le cassette sono realizzate con i bordi delle lamiere arrotondati e ripiegati in modo da ridurre al minimo il rischio di tagli o abrasioni.



INOX
AISI 304

CODICE	DIMENSIONI mm			PESO kg
	H	L	P	
03154030	400	300	250	3,40
03155030	500	300	250	4,55
03155540	550	400	250	5,65
03156040	600	400	250	5,95
03156045	600	450	250	6,18
03156050	600	500	250	6,35
03157040	700	400	250	6,30

SPORTELLO IANOX IN ACCIAIO INOX

Sportello per contatori gas/metano in acciaio Inox Aisi 304. Tutti gli sportelli sono realizzati con i bordi delle lamiere arrotondati e ripiegati in modo da ridurre al minimo il rischio di tagli o abrasioni.



INOX
AISI 304

CODICE	DIMENSIONI mm			PESO kg
	H	L	P	
03164030	400	300	50	1,20
03165030	500	300	50	1,70
03165540	550	400	50	1,95
03166040	600	400	50	2,00
03166045	600	450	50	2,75
03166050	600	500	50	3,15
03167040	700	400	50	2,75

SCHIENALE SCINOX IN ACCIAIO INOX

Schienale per contatori gas/metano in acciaio Inox Aisi 304.



INOX
AISI 304

CODICE	DIMENSIONI mm		PESO kg
	H	L	
03174030	400	300	0,50
03175030	500	300	0,70
03175540	550	400	0,95
03176040	600	400	1,00
03176045	600	450	1,15
03176050	600	500	1,30
03177040	700	400	1,40

CASSETTA ZARIS

Cassetta per contatori gas/metano zincata. Tutte le cassette sono realizzate con i bordi delle lamiere arrotondati e ripiegati in modo da ridurre al minimo il rischio di tagli o abrasioni.



CODICE	DIMENSIONI mm			PESO kg
	H	L	P	
03124030	400	300	250	2,90
03125030	500	300	250	3,35
03125540	550	400	250	4,15
03126040	600	400	250	4,40
03126045	600	450	250	4,75
03126050	600	500	250	5,20
03127040	700	400	250	5,00

SPORTELLO ZEAL

Sportello per contatori gas/metano zincato. Tutti gli sportelli sono realizzati con i bordi delle lamiere arrotondati e ripiegati in modo da ridurre al minimo il rischio di tagli o abrasioni.



CODICE	DIMENSIONI mm			PESO kg
	H	L	P	
03134030	400	300	50	1,20
03135030	500	300	50	1,45
03135540	550	400	50	1,95
03136040	600	400	50	2,35
03136045	600	450	50	2,45
03136050	600	500	50	2,80
03137040	700	400	50	2,80

SCHIENALE ZURIC

Schienale per contatori gas/metano zincato.



CODICE	DIMENSIONI mm		PESO kg
	H	L	
03144030	400	300	0,50
03145030	500	300	0,65
03145540	550	400	0,90
03146040	600	400	1,00
03146045	600	450	1,15
03146050	600	500	1,35
03147040	700	400	1,20



Canali e Pozzetti

Una gamma completa di griglie e prodotti destinati alle pavimentazioni di ambienti soggetti a condizioni ambientali e lavorazioni particolarmente aggressive o a normative sanitarie che richiedono manufatti prodotti in acciaio inox.

A richiesta la produzione standard in acciaio inox Baldassar può essere integrata con le lavorazioni speciali inox su misura

Prodotti e lavorazioni in acciaio AISI 304

Le canalizzazioni in acciaio inox sono studiate in particolare per i locali destinati alle lavorazioni alimentari e alla ristorazione in genere, qui infatti si apprezzano la completezza del sistema e la facilità di posa e manutenzione di canali, griglie e pozzetti.



DRAIN-TECH: Canale a fessura in alluminio

I canali a fessura in alluminio estruso Drain-Tech sono pensati per fornire una soluzione di drenaggio di alta qualità, elegante e di semplice installazione, personalizzabile a seconda delle esigenze grazie alla vasta gamma di accessori complementari.



DRAIN-TECH H83 / H 133 canali in alluminio



Canale in alluminio estruso con fessure di ingresso longitudinali continue 10x25mm e giunto preassemblato di serie per garantire un allineamento perfetto e un assemblaggio rapido. Il profilo in alluminio è dotato di uno strato anodizzato da 15 µm che rende il profilo duraturo e resistente alla corrosione. Lo spessore di riempimento è 40 / 73 mm.

Applicazione: idoneo per uso esterno (porte da garage, terrazze, parcheggi).
Accessori: angolari, giunti, chiusini d'ispezione e pezzi terminali con e senza scarico

DRAIN-TECH: H83 dimensioni standard

TIPOLOGIA	L mm	H mm	KG
03830500	500	83	1.60
03831000	1000	83	3.12

Portata massima classe 2 (autovettura), in caso di riempimento in calcestruzzo di almeno 4cm

DRAIN-TECH: H133 dimensioni standard

TIPOLOGIA	L mm	H mm	KG
03330500	500	133	2.06
03331000	1000	133	4.12

Portata massima classe 2 (autovettura), in caso di riempimento in calcestruzzo di almeno 4cm

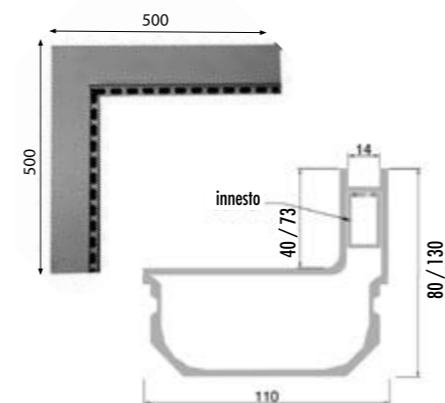
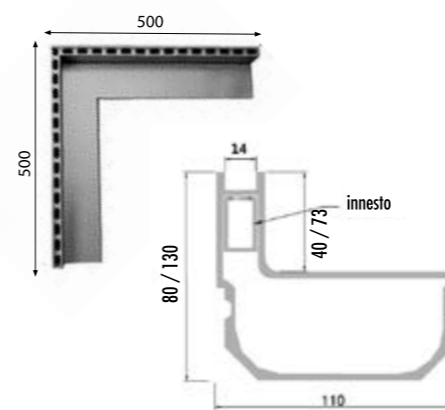
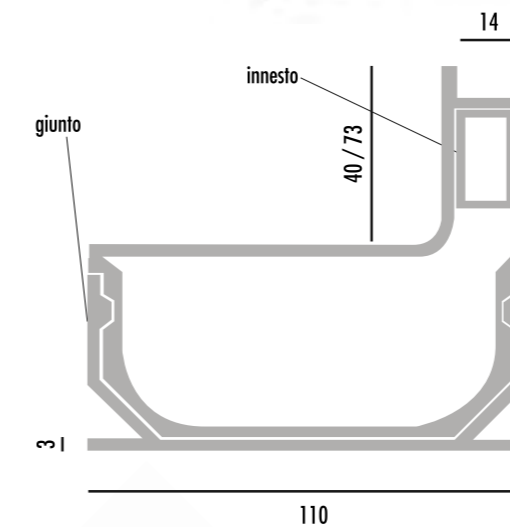

ANGOLARE ESTERNO

CODICE	PER CANALE H	LUNGHEZZA
	mm	mm

03830001	83	500 x 500
03330001	133	500 x 500

Portata massima classe 2 (autovettura), in caso di riempimento in calcestruzzo di almeno 4cm

ANGOLARE INTERNO

CODICE	PER CANALE H	LUNGHEZZA
	mm	mm

03830002	83	500 x 500
03330002	133	500 x 500

Portata massima classe 2 (autovettura), in caso di riempimento in calcestruzzo di almeno 4cm



CHIUSINO D'ISPEZIONE

CODICE	PER CANALE H	LUNGHEZZA
	mm	mm
03830003	83	250
03330003	133	250

Completo di maniglie di sollevamento con chiave esagonale

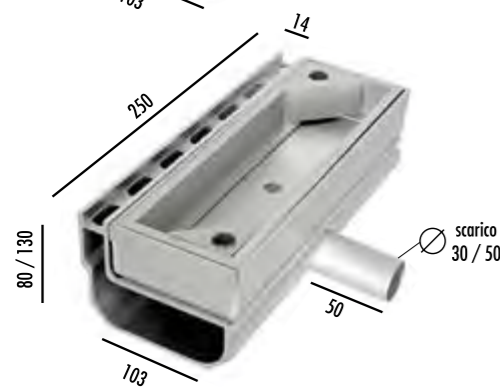

CHIUSINO D'ISPEZIONE con scarico orizzontale

CODICE	PER CANALE H	DIAMETRO	LUNGHEZZA
	mm	mm	mm
03830004	83	30	250
03330004	133	50	250

Completo di maniglie di sollevamento con chiave esagonale

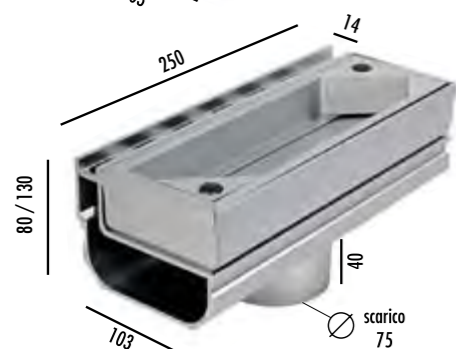

CHIUSINO D'ISPEZIONE con scarico verticale

CODICE	PER CANALE H	DIAMETRO	LUNGHEZZA
	mm	mm	mm
03830005	83	75	250
03330005	133	75	250

Completo di maniglie di sollevamento con chiave esagonale

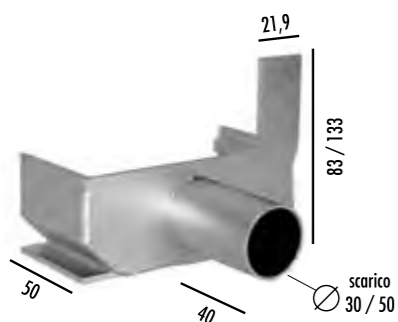

TERMINALE CON SCARICO DX/SX

CODICE	PER CANALE H	LUNGHEZZA
	mm	mm
03830006 D	83	30
03830006 S	83	30
03330006 D	133	50
03330006 S	133	50

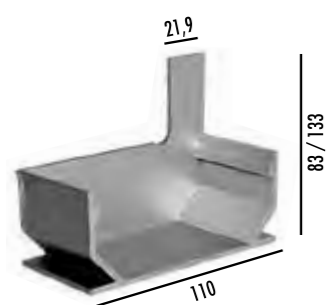

TERMINALE CHIUSO DX/SX

CODICE	PER CANALE H
	mm
03830008 D	83
03830008 S	83
03330008 D	133
03330008 S	133

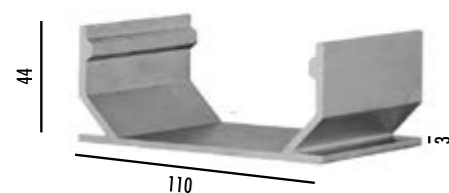

GIUNTO

CODICE	PER CANALE H
	mm
03830007	83
03330007	133



CANALE INOX PANAMA

Canale a griglia in acciaio Inox Aisi 304 spessore 20/10 completo di tondini di rinforzo, zanche di aggrappo e frangiture saldate sui due lati con piega centrale.

CODICE	DIMENSIONI mm					PESO kg	PORTATA l/min	
	A	B	C	D	E		SIFONATO	NORMALE
01163006	120	153	200	100	3006	21,00	80	100
01161006	120	153	200	100	1006	7,50	80	100

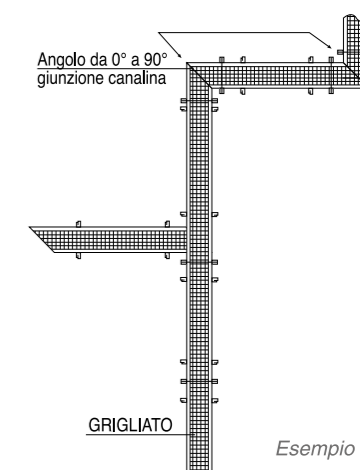
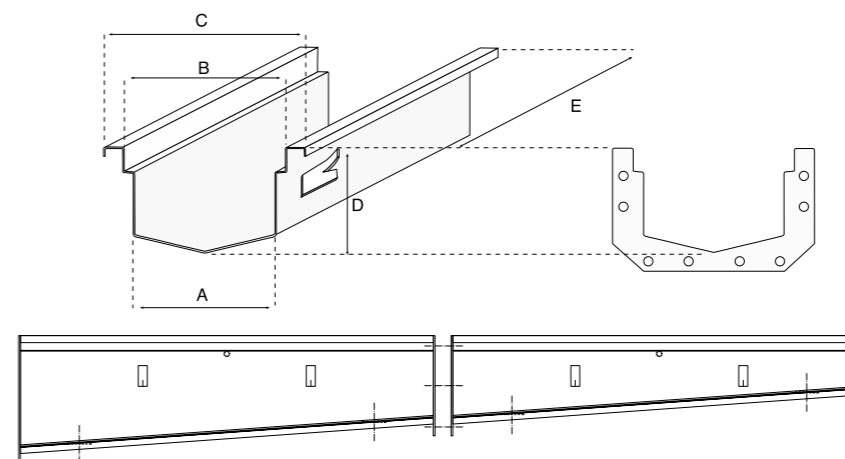

Note:
*Su richiesta disponibile con pendenza



GRIGLIA INOX PANAMA

Griglia in acciaio Inox Aisi 304 per canale modello Panama

CODICE	TIPO	DIMENSIONI mm				PESO kg	PORTATA
		MAGLIA	PIATTO	LUNG.	LARG.		
01173438	elettr.	34x38	25x2	1000	150	4,20	pedonale
01172222	press.	25x22	25x2	1000	150	4,11	pedonale



Cod. 01180200 Cod. 01180080

ACCESSORI INOX PANAMA

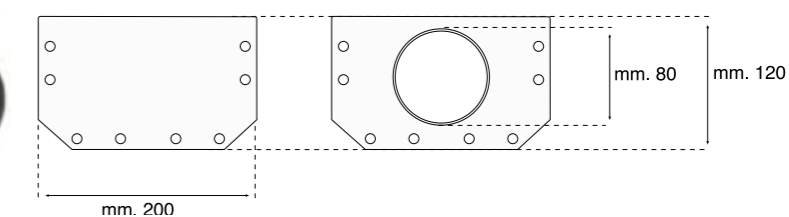

CODICE	DIMENSIONI mm	PESO kg
01180200	Testa cieca per chiusura canale	0,53
01180080	Testa con scarico da 80 mm saldato	0,70

Completi di bulloni inox



INOX
AISI 304

CANALE INOX SUEZ

Canale a fessura in acciaio Inox Aisi 304 spessore 20/10 completo di tondini di rinforzo, zanche di aggrappo e frangiature saldate sui due lati.

CODICE	DIMENSIONI mm					PESO kg	PORTATA l/min	
	A	B	C	D	E		SIFONATO	NORMALE
01193006	70	20	60	80	3006	15,00	50	70
01191006	70	20	60	80	1006	5,00	50	70

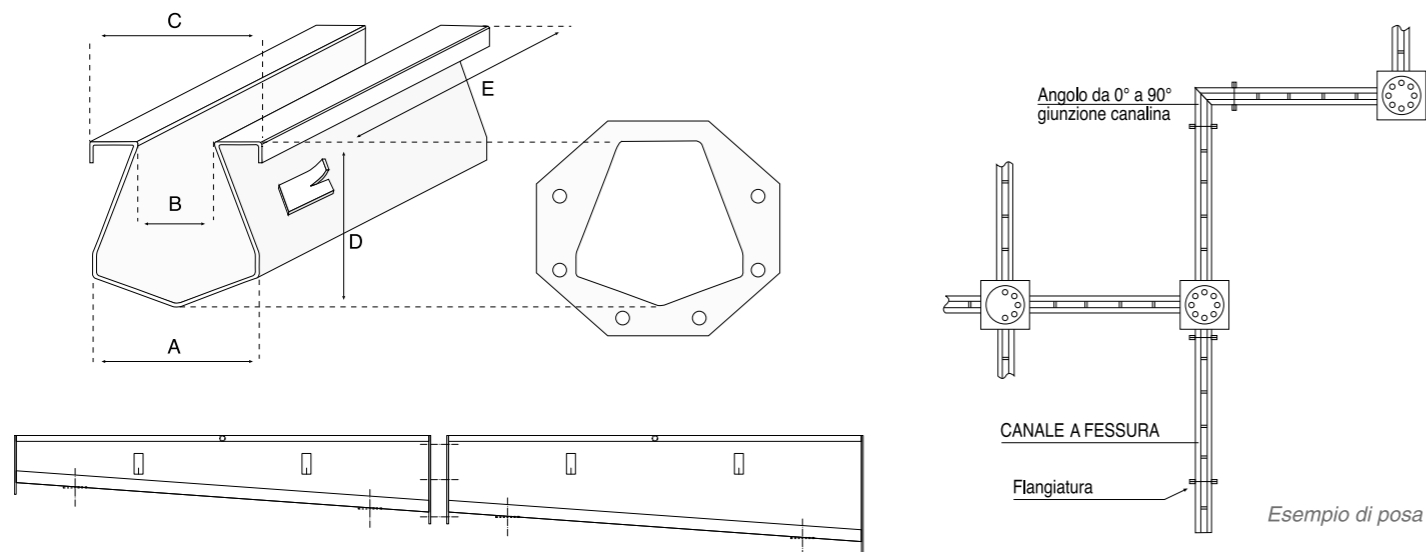

Note:
*Su richiesta disponibile con pendenza



INOX
AISI 304

Cod. 01200100 Cod. 01200063

Completi di bulloni inox

ACCESSORI INOX SUEZ

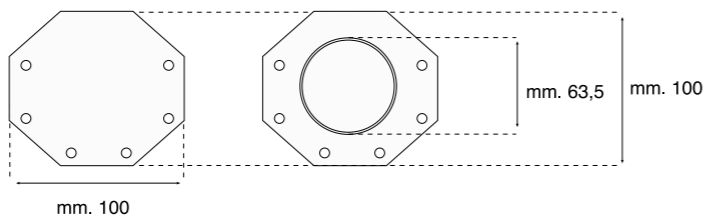

CODICE	DIMENSIONI mm	PESO kg
01200100	Testa cieca per chiusura canale	0,22
01200063	Testa con scarico da 63,5 mm saldato	0,29



INOX
AISI 304

POZZETTO INOX MISTRAL

Pozzetto in acciaio Inox Aisi 304 con copertura in grigliato Inox Aisi 304, maglia 25x25 piatto 25x2, a scarico verticale sifonato, con cestello estraibile.

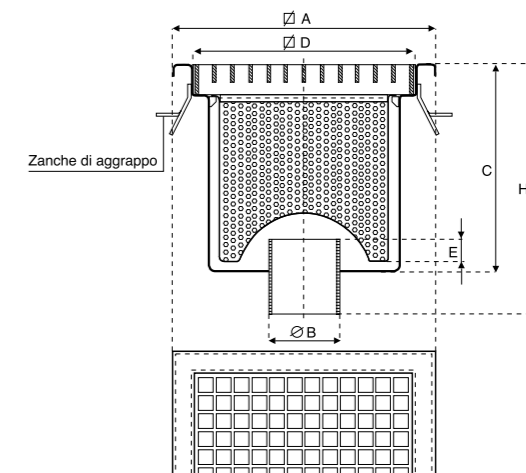

CODICE	DIMENSIONI mm						PESO kg	PORTATA	
	A	B	C	D	E	L/MIN.		KG	
01140300	300	110	150	254	60	220	8	150	auto
01140400	400	129	200	354	60	270	12	190	pedonale
01140500	500	154	250	454	60	320	16	250	pedonale

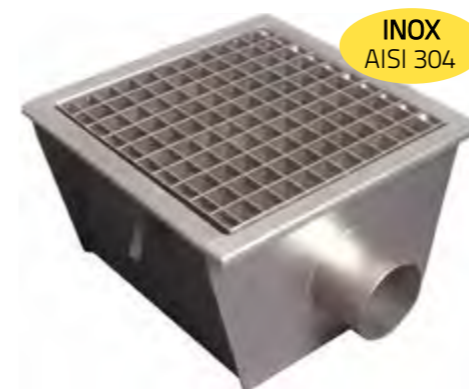

INOX
AISI 304

POZZETTO INOX BORA

Pozzetto in acciaio Inox Aisi 304 con copertura in grigliato Inox Aisi 304, maglia 25x25 piatto 25x2, a scarico laterale con cestello estraibile

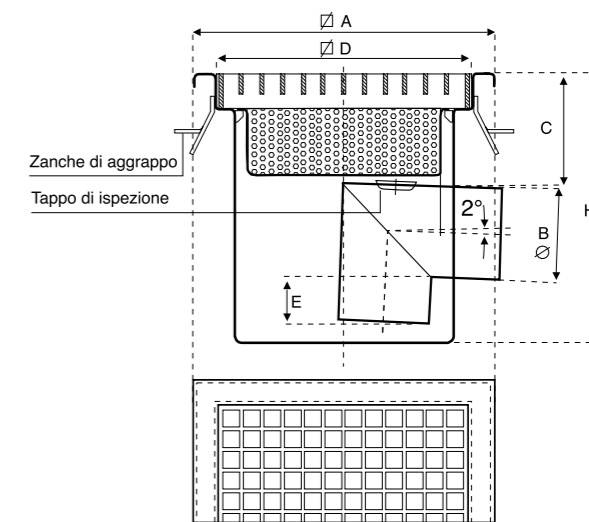

CODICE	DIMENSIONI mm						PESO kg	PORTATA	
	A	B	C	D	E	L/MIN.		KG	
01150300	300	110	100	254	55	280	8	150	auto
01150400	400	129	100	354	55	330	12	190	pedonale
01150500	500	154	100	454	55	620	16	250	pedonale



INOX
AISI 304



Piastra Cod. 01120100

POZZETTO INOX ALFA

Pozzetto sifonato in acciaio Inox Aisi 304 con superficie in piastra quadrata, a scarico verticale con cestello estraibile, dopo la sifonatura.

CODICE	DIMENSIONI mm						PESO kg	PORTATA L/MIN.	PORTATA ROSETTA	
	A	S	B	C	D	H			CONCENTR.	DISTRIB.
01120100	100	6	40	40	15	80	0,75	12	1000	10000
01120150	150	6	50	50	25	90	1,50	40	1000	10000
01120200	200	6	63	75	40	120	3,00	50	1000	10000
01120250	250	6	104	110	55	180	6,00	135	950	8500

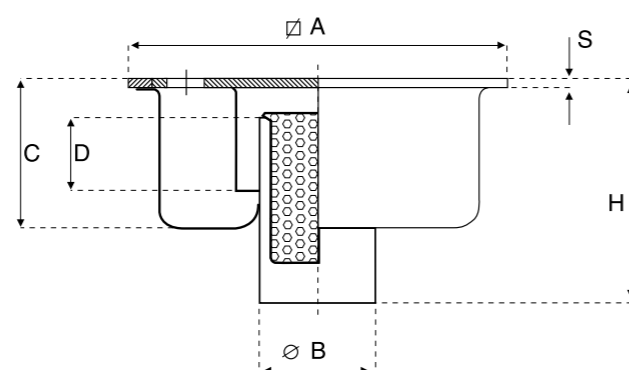

INOX
AISI 304

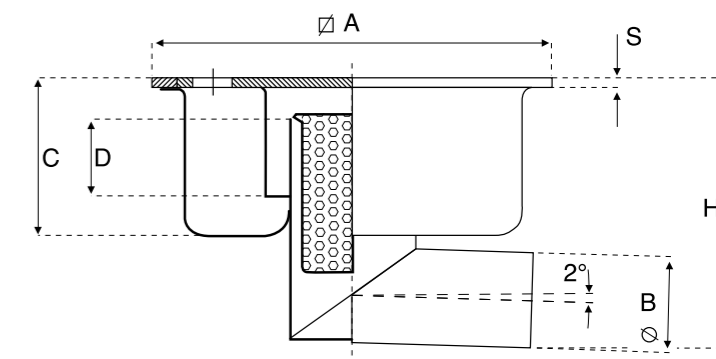

POZZETTO INOX BETA

Pozzetto sifonato in acciaio Inox Aisi 304 con superficie in piastra quadrata, a scarico laterale con cestello estraibile, dopo la sifonatura.

CODICE	DIMENSIONI mm						PESO kg	PORTATA L/MIN.	PORTATA ROSETTA	
	A	S	B	C	D	H			CONCENTR.	DISTRIB.
01130150	150	6	50	50	20	105	1,80	40	1000	10000
01130200	200	6	63	75	40	140	3,30	50	1000	10000
01130250	250	6	104	110	55	230	7,00	135	950	8500



INOX
AISI 304

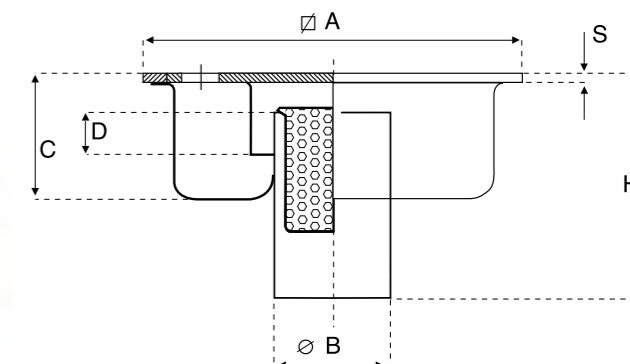

POZZETTO INOX DELTA

Pozzetto sifonato in acciaio Inox Aisi 304 ribassato con superficie in piastra quadrata, a scarico verticale con cestello estraibile, dopo la sifonatura.

CODICE	DIMENSIONI mm						PESO kg	PORTATA L/MIN.	PORTATA ROSETTA	
	A	S	B	C	D	H			CONCENTR.	DISTRIB.
01110200	200	6	63	50	20	90	3,00	50	1000	10000
01110250	250	6	104	60	20	120	6,00	135	950	8500

Baldassar

GRIGLIATI RECINZIONI EDILIZIA



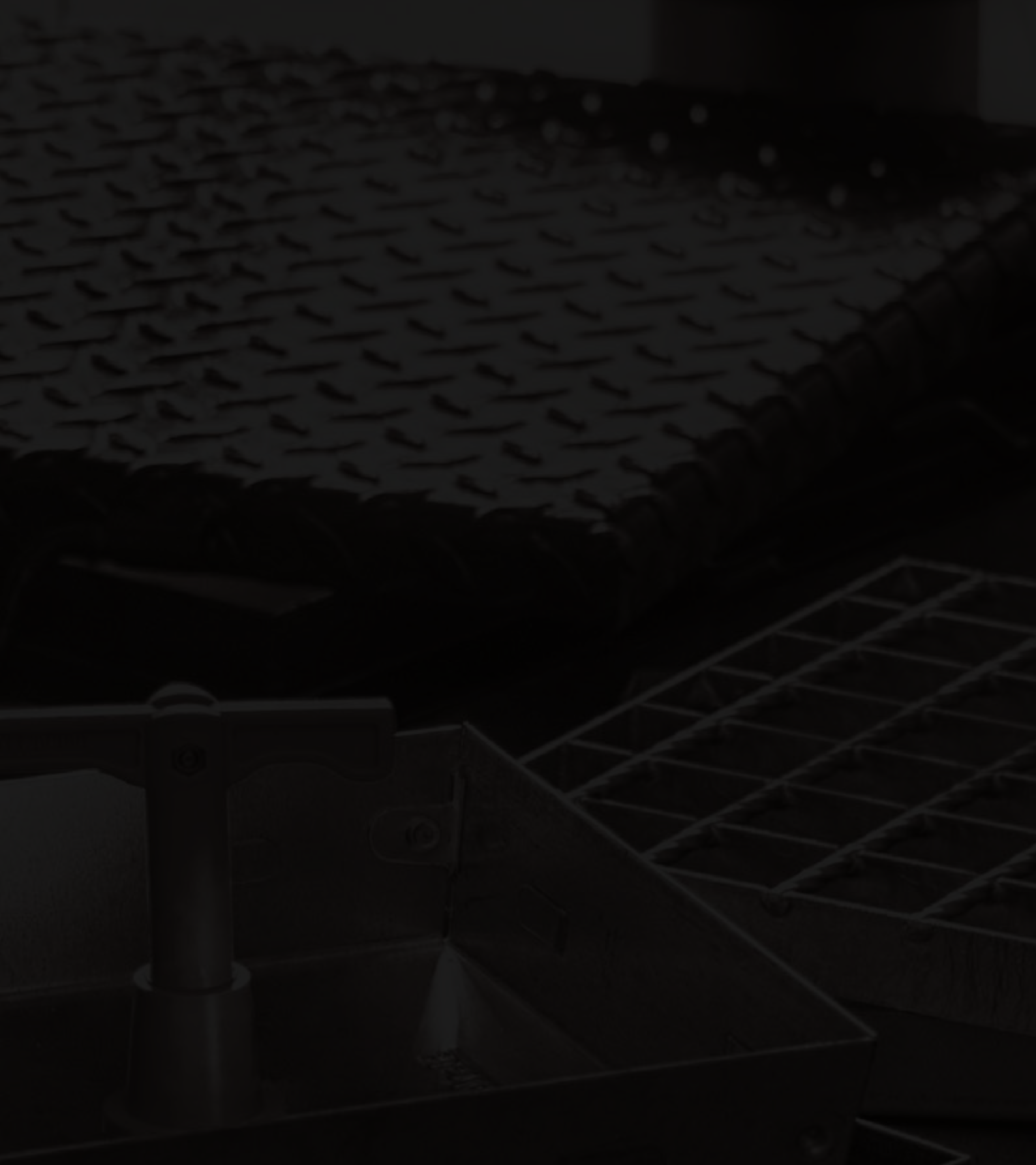

Grigliati Baldassar Srl

Via E. Maiorana, 13 - 31025 Santa Lucia di Piave (TV) - Italy

Tel: +39 0438 450850 - Fax: +39 0438 450811

mail: info@grigliatibaldassar.com

www.GrigliatiBaldassar.com